

## 产品概述

X6E DALI-2 系列是户外可编程 LED 驱动器，为具有高 PF 值和全功率输入电压范围 176~305Vac，X6E DALI-2 系列提供多种隔离调光控制，输出电流通过 NFC 可调。还能帮助客户改善物流和库存的管理。高效率以及简洁的金属外壳设计，它提供了 IP67 等级的极端耐用性，延长了产品的使用寿命。具有防雷保护，过压保护，短路保护及过温保护，保证产品高可靠性。



## 产品特点

- 输入电压: 90~305Vac;
- 满功率工作范围: 176~305Vac;
- 驱动方案: 隔离恒流设计;
- 控制方案: DALI-2 & 时控调光;
- 待机功耗: <0.5W, 可调至关闭;
- 可通过 NFC 调节输出电流;
- 可编程恒流输出;
- 保护功能: 输出短路、输出过压、过温保护;
- 防雷等级: 差模 6KV, 共模 10KV;
- 防护等级: IP67;
- 适用于干燥/潮湿/湿润的地方;
- 质保: 5 年

## 应用

道路照明

工业照明

景观照明

## 型号列表

型号	输入电压范围	最大输出功率	输出电压范围	满功率输出电流范围	默认出厂电流	效率	功率因素 PF	总谐波失真 THD
X6E-150D056	220-240V	150W	28-56V	2.70-4.30A	3.10A	89%	0.97	10%

### 注:

[1].D 表示 DALI-2 调光。

[2].所有性能参数均在 25°C 环境温度，230Vac 输入，100%负载条件下所测典型值，特别注明除外。

### 输入性能

参数	最小值	典型值	最大值	备注
输入电压范围	90Vac	220-240Vac	305Vac	
额定输入电压范围	176Vac	220-240Vac	305Vac	参考输出功率-输入电压曲线。
输入频率范围	47Hz	50/60Hz	63Hz	
最大输入电流	-	-	1.1A	220-240Vac&100%负载。
最大输入功率	-	-	180W	220-240Vac&100%负载。
漏电流	-	-	0.70mA	IEC60598-1;240Vac/60Hz。
浪涌电流	-	-	75A	240Vac, 100%负载。
待机功耗	-	-	0.5W	230Vac。
功率因数 (PF)	0.93	0.97	-	220-240Vac, 50-60Hz, 70%-100%负载。
总谐波失真 (THD)	-	10%	12%	220-240Vac, 50-60Hz, 70%-100%负载。
断路器可带电源数量(B16)	-	9	-	230Vac; 100%负载。

### 输出性能

参数	最小值	典型值	最大值	备注
输出电压范围	28Vdc	-	56Vdc	低于 35V 不能满功率。
空载输出电压	-	-	100Vdc	
输出电流设置范围	0.43A	-	4.30A	输出电流编程器可调。
满功率电流可调范围	2.70A	-	4.30A	
电流精度	-5% $I_{set}$	-	+5% $I_{set}$	$I_{set}$ 为满功率电流可调范围。
总输出电流纹波	-	5%	10%	20MHz BW, 100%负载&LED 负载, 不同的 LED 负载情况下, 纹波略有不同。
启动过冲电流	-	-	10%	220~240Vac & 100%负载&LED 负载。
线性调整率	-3%	-	+3%	25°C±10°C环境温度, 输入从 200Vac 到 264Vac 变化。
负载调整率	-3%	-	+3%	25°C±10°C环境温度, 230Vac 输入条件下, 负载从 70%到 100%变化。
开机启动时间	-	-	1.5s	230Vac, 100%负载。

## 规格概述

参数	最小值	典型值	最大值	备注
效率@230Vac $I_o=2.7A$	87.5%	89.0%	-	100%负载, 25°C环境温度条件测试。
效率@230Vac $I_o=4.3A$	87.5%	88.5%	-	100%负载, 25°C环境温度条件测试。
平均无故障时间	-	200000 小时	-	25°C±10°C环境温度, 230Vac, 80%负载条件(MIL-HDBK-217F/ SR-332)。
寿命时间	-	50000 小时	-	230Vac&100%负载, 75°C壳温, 参考寿命曲线。
工作温度 $T_a$	-40°C	-	+55°C	参考降额曲线。
常规壳温 $T_{c\_s}$	-40°C	-	+90°C	
质保壳温 $T_{c\_w}$	-40°C	-	+75°C	5年质保壳温, 湿度: 10% to 95% RH。
储存温度 $T_a$	-40°C	-	+85°C	湿度: 5% to 100% RH。
海拔高度	-60m	-	4000m	
输入欠压保护	55Vac	65Vac	75Vac	当输入电压低于保护电压时, 输出关断或进入打嗝模式。
过温保护 $T_c$	-	90°C	-	产品会降额输出, 过温解除后自动恢复。
短路保护	-	-	-	当短路情况解除后, 产品将会自动恢复正常。
输出过压保护	-	-	-	产品超过限定范围时, 进入保护状态, 当故障解除后, 产品将会自动恢复正常。
尺寸 (L*W*H)	177.5*72*39mm			
净重	800±50g/PCS			每台净重。
参考包装(L*W*H)	575*375*205mm; 18PCS/箱,毛重: 16.4KG			

## 调光概述

参数	最小值	典型值	最大值	备注
DALI-2 (高电平)	9.5V	16V	22.5V	
DALI-2 (低电平)	-6.5V	0V	6.5V	
DALI-2 (调光输出范围)	10% $I_{max}$	-	100% $I_{max}$	$I_{max}=4.30A$ 。
DALI-2 (线电流)	0mA	-	2.0mA	
时控调光	-	-	-	冬夏令时。
光衰补偿	-	-	-	恒流输出功能。

## 安全规范

参数	最小值	典型值	最大值	备注
介电强度 (输入-输出)	-	3750Vac	-	60 秒, 电流不超过 5mA。
介电强度 (输入-地)	-	1875Vac	-	60 秒, 电流不超过 5mA。
介电强度 (输出-地)	-	500Vac	-	60 秒, 电流不超过 5mA。
介电强度 (输入-调光)	-	3750Vac	-	60 秒, 电流不超过 5mA。
介电强度 (调光-地)	-	500Vac	-	60 秒, 电流不超过 5mA。
接地阻抗	-	-	0.1Ω	25°C±10°C环境温度下, 通过 25A 电流, 时间为 60 秒。
绝缘阻抗	10MΩ	-	-	25°C±10°C环境温度, 输入-输出, 输入-地, 输出-地, 施加 500Vdc 电压, 时间为 60s。

## 安全规范标准

安全规范认证类别	安全规范标准	是否具备认证	备注
CCC	GB19510.1,GB19510.14	√	
CE	EN61347-1, EN61347-2-13, EN62493	√	
ENEC	EN61347-1, EN61347-2-13, EN62384	√	
CB	IEC61347-1, IEC61347-2-13	√	
BIS	IS 15885(PART 2/SEC 13)		
UL	UL 8750		
CUL	CSA C22.2 No.250.13		
KC	K61347-1, K61347-2-13		
PSE	J61347-1, J61347-2-13		
SAA	AS/NZS IEC 61347.2.13		
	AS/NZS 61347.1		

## 电磁兼容标准

电磁兼容认证类别	电磁兼容标准	是否具备认证	备注
CCC	GB/T 17743, GB 17625.1	√	
CE	EN 55015	√	
CE	EN 61000-3-2, EN 61000-3-3	√	
CE	EN61000-4-2,3,4,5,6,11	√	
CE	EN 61547	√	
KC	K61547		
KC	K00015		
PSE	J55015		
FCC	FCC part 15		
浪涌冲击抗扰度	ANSI/C82.77-5-2017		
振铃波			

## RoHS

产品符合欧盟 RoHS 指令 2011/65/EU 附件 II 及其最新修订指令 (EU) 2015/863。

浪涌曲线

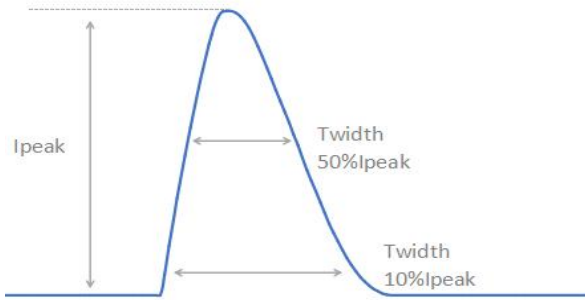

Vin	Ipeak	T(@10% of Ipeak)	T(@50% of Ipeak)
230Vac	55.5A	672μs	248μs

输出电压-电流曲线

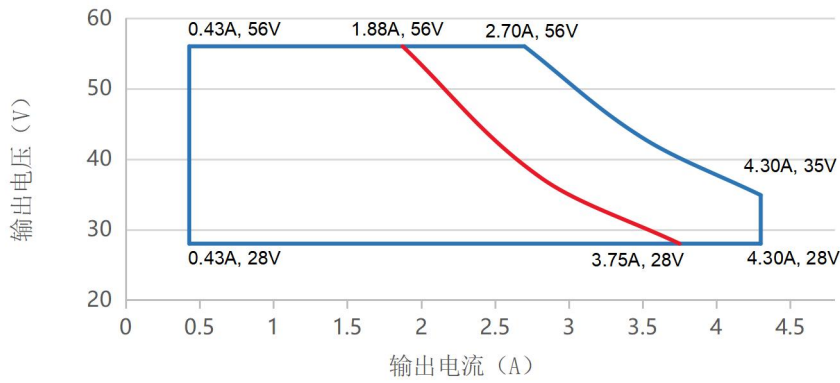

注：红色曲线表示推荐工作区域。

输出功率-输入电压曲线

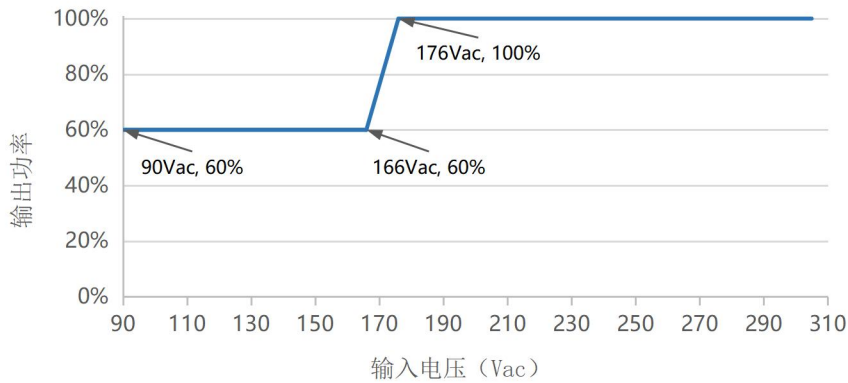

效率曲线

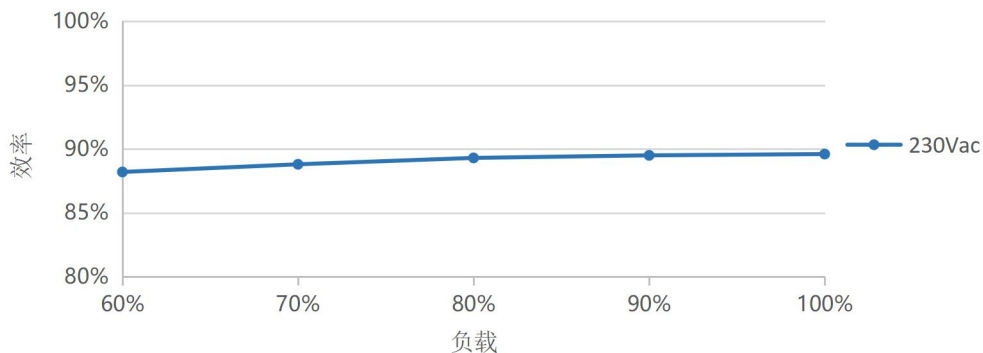

## 功率因数曲线

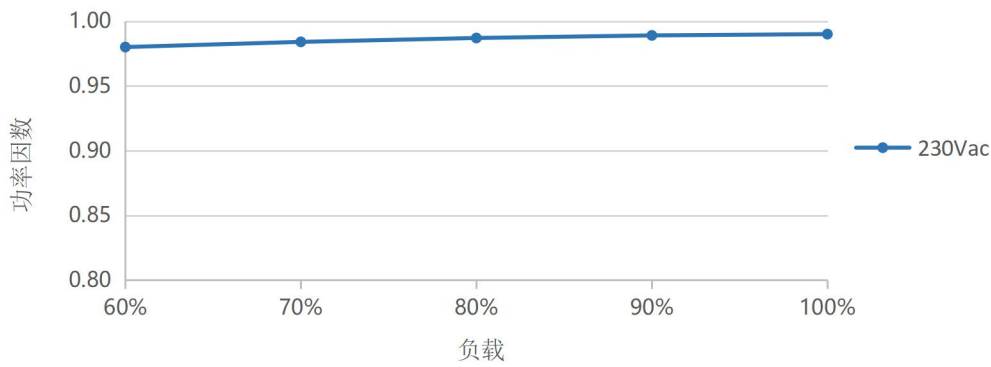

## 总谐波失真曲线

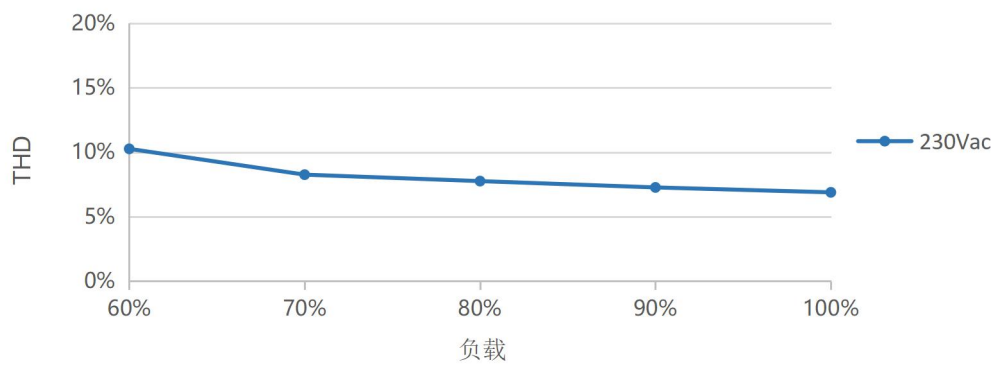

## 降额曲线

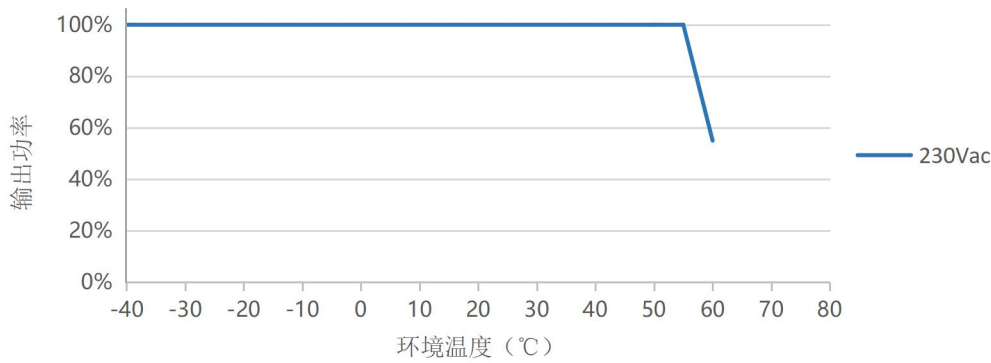

## 寿命曲线

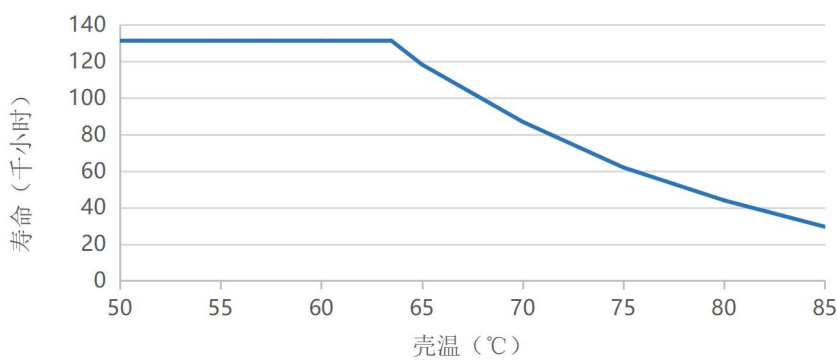

## DALI-2 调光曲线

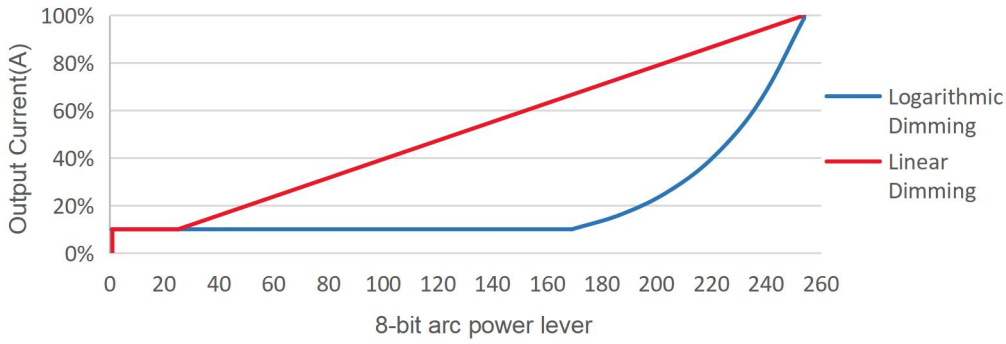

## 编程连接

### 编程方式一

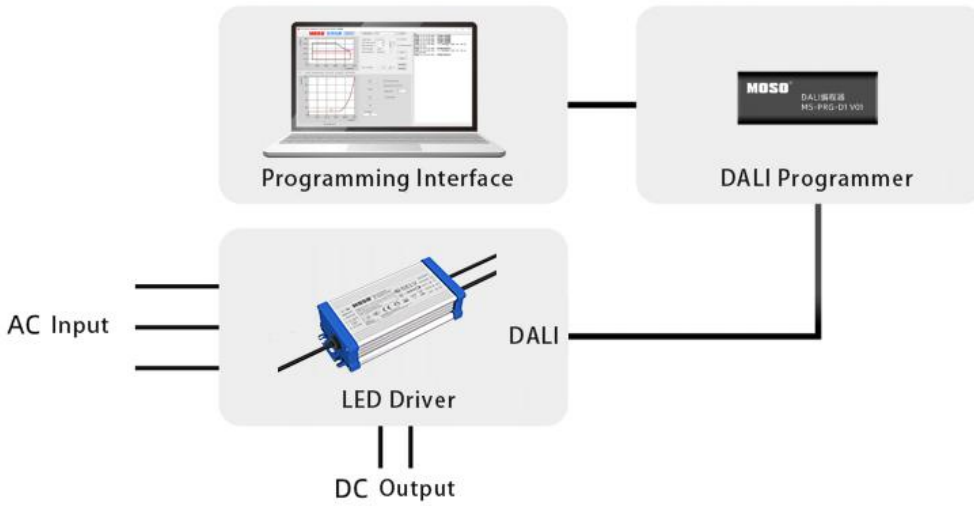

### 编程方式二



注:

1. 驱动编程时不需要上电。
2. 更多详情请参照 MS-PRG-D1 或 MS-PRG-N1 的规格书。
3. 适配的 FEIG 编程器: ISC PRH101 和 CPR30-USB。

结构尺寸示意图

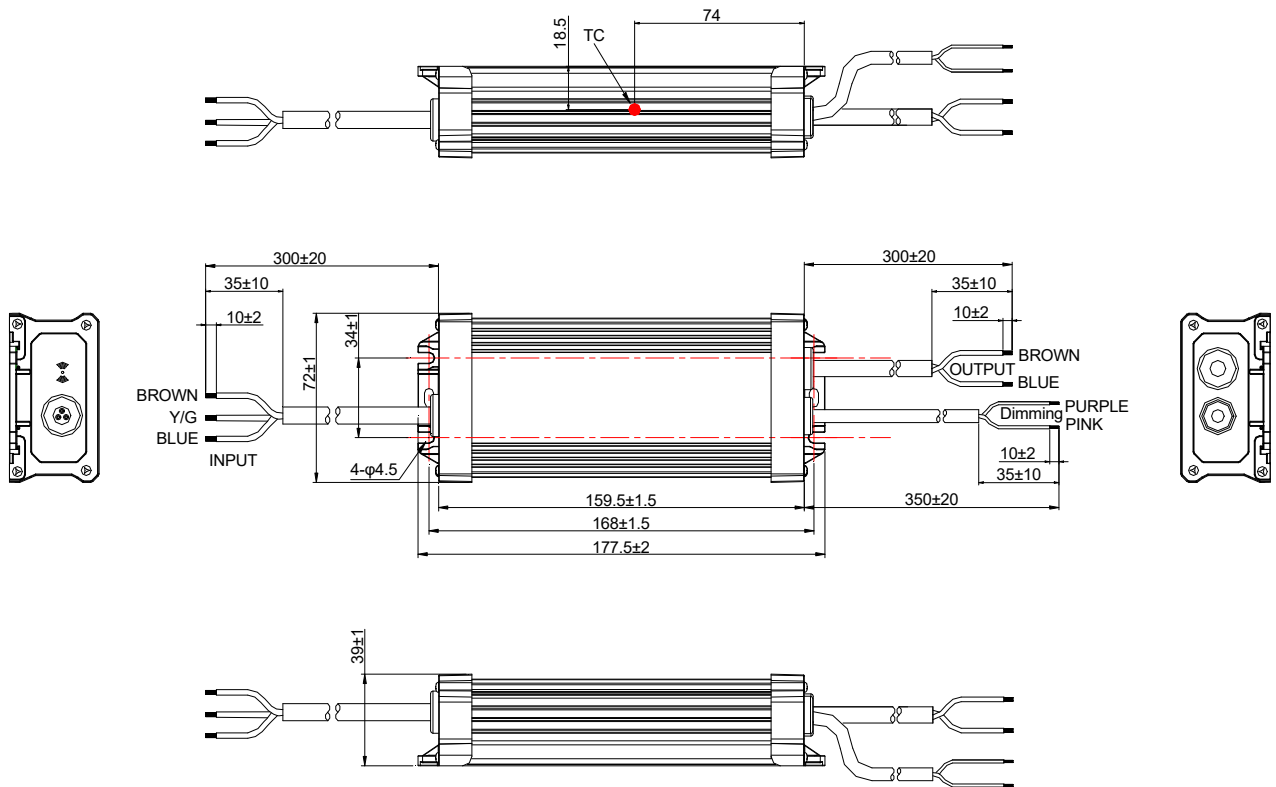

线材规格

输入线	CCC+VDE H05RN-F 3*1.0 L=300±20mm	CCC/CE
输出线	CCC+VDE H05RN-F 2*1.0 L=300±20mm	CCC/CE
调光线	UL 2733 2*22AWG L=350±20mm	UL

铭牌

**MOSO**<sup>®</sup> X6E-150D056  
LED DRIVER Constant current type  
LED 控制装置 (恒流型内置调光器)

INPUT (输入) 220-240V~50/60Hz, 180W Max. 1.1A Max. PF: 0.97

OUTPUT (输出) 28-56V 0.43-4.3A  
Max. U<sub>out</sub> (最大电压): 100V ㄹ  
Max. Power (最大功率): 150W

t<sub>a</sub>: 55°C  
t<sub>c</sub>: 90°C

中国制造  
仅适用于LED模块  
MADE IN CHINA  
For LED module only

OUTPUT

(BROWN 棕) Vo+

(BLUE 蓝) Vo-

(PURPLE 紫) DA+

(PINK 粉) DA-

注：铭牌是镭射刻印



### 变更记录

A.1	初次发布	2023-03-07

## 产品规格书

产品名称: 150W LED 电源

产品型号: X6E-150D056

版本: A.1

地址: 深圳市南山区西丽松白路 1061 号 邮编: 518108

电话: 0755-27657000

传真: 0755-27657908

E-mail: info@mosopower.com

网址: <http://www.mosopower.com>

拟制	审核	批准

# 产品规格书

产品名称: 150W LED 电源

产品型号: X6E-150D056

版本: A.1

客户承认签核		
测试	审核	批准
(公司印章) 盖章后请回传一份承认书至茂硕		

地址: 深圳市南山区西丽松白路 1061 号 邮编: 518108

电话: 0755-27657000 传真: 0755-27657908

F-mail: info@mosopower.com 网址: <http://www.mosopower.com>

拟制	审核	批准