

产品概述

X6E 系列为具有超高功率因数的室外恒流驱动电源。此系列产品是专为路灯和隧道灯设计。高效率以及简洁的金属外壳设计，产品具有优异的散热性能，有效地提高产品可靠性和延长寿命。为了确保产品无故障运作，X6E 系列具有防雷保护，过压保护，短路保护及过温保护，保证产品高可靠性。

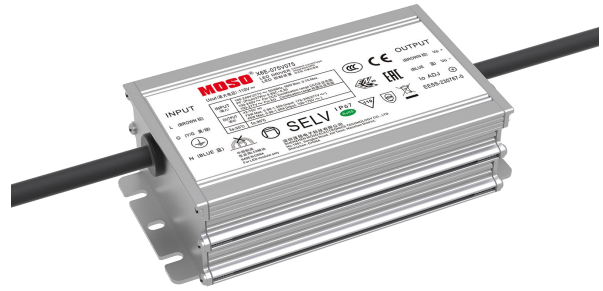

产品特点

- 输入电压：90~305Vac;
- 满功率工作范围：176~305Vac;
- 驱动方案：隔离恒流设计;
- 保护功能：输入低压自动降额，输出短路、输出过压、过温保护;
- 防雷等级：差模 6KV，共模 10KV;
- 防护等级：IP67;
- 质保：5 年

应用

道路照明

工业照明

景观照明.

型号列表

型号	输入电压范围	最大输出功率	输出电压范围	满功率输出电流范围	默认出厂电流	效率	功率因素 PF	总谐波失真 THD
X6E-075V075	100~277Vac	75W	42~75Vdc	1.0~1.5A	1.5A	88%	0.97	10%

注:

[1].V 表示无调光，输出电流内置电位器可调。

[2].所有性能参数均在 25 度环境温度，230Vac 输入，100%负载条件下所测典型值，特别注明除外。

输入性能

参数	最小值	典型值	最大值	备注
输入电压范围	90Vac	220-240Vac	305Vac	
满功率工作范围	176Vac	220-240Vac	277Vac	参考输出功率-输入电压曲线
输入频率范围	47Hz	50/60	63Hz	
最大输入电流	-	-	0.7A	176Vac & 100%负载
最大输入功率	-	-	90W	176Vac & 100%负载
漏电流	-	-	0.70mA	IEC60598-1; 240Vac/60Hz,
浪涌电流	-	-	75A	240Vac, 100%负载
功率因数 (PF)	0.92	0.95	0.97	220-240Vac, 50-60Hz, 70%-100%负载
总谐波失真 (THD)	-	10%	15%	220-240Vac, 50-60Hz, 70%-100%负载
断路器可带电源数量(B16)	-	9	-	230Vac; 100%负载

输出性能

参数	最小值	典型值	最大值	备注
输出电压范围	42Vdc	-	75Vdc	低于 50V 不能满功率
空载输出电压	-	-	110Vdc	
输出电流设置范围	0.90A	-	1.50A	可通过电位器调节输出电流, 满功率范围 1.00A-1.50A
电流精度	-5% I_{set}	-	+5% I_{set}	I_{set} 为满功率电流可调范围
总输出电流纹波	-	10%	15%	20MHz BW, 100%负载&LED 负载, 不同的 LED 负载情况下, 纹波略有不同
启动过冲电流	-	-	10%	220~240Vac & 100%负载&LED 负载
线性调整率	-3%	-	+3%	25°C±10°C环境温度, 输入从 200Vac 到 264Vac 变化
负载调整率	-3%	-	+3%	25°C±10°C环境温度, 230Vac 输入条件下, 负载从 70%到 100%变化
开机启动时间	-	-	1.0s	240Vac, 100%负载

规格概述

参数	最小值	典型值	最大值	备注
效率@230Vac Io=1.5A Io=1.0A	86% 86%	88% 88%		100%负载, 25°C环境温度条件测试
平均无故障时间	-	200000 小时	-	25°C±10°C环境温度, 230Vac,80%负载条件(MIL-HDBK-217F/SR-332)
寿命时间	-	50000 小时	-	230Vac&100%负载, 75°C壳温, 参考寿命曲线
工作温度 Ta	-40°C	-	+55°C	参考降额曲线
安规壳温 Tc_s	-40°C	-	+90°C	
质保壳温 Tc_w	-40°C	-	+75°C	5年质保壳温, 湿度: 10% to 95% RH
储存温度 Ta	-40°C	-	+85°C	湿度: 5% to 100% RH
海拔高度	-60m	-	4000m	
输入欠压保护	65Vac	75Vac	85Vac	当输入电压低于保护电压时, 输出关断或进入打嗝模式
过温保护 Tc	-	90°C	-	产品会降额输出。过温解除后自动恢复。
短路保护	-	-	-	恒流模式。当短路情况解除后, 产品将会自动恢复正常。
尺寸 (L*W*H)	128*68*37mm			
净重	550±50g/PCS			每台净重
参考包装(L*W*H)	488*298*200mm; 15PCS/箱,毛重: 10KG			

安全规范

参数	最小值	典型值	最大值	备注
介电强度 (输入-输出)	-	3750Vac	-	60 秒, 电流不超过 5mA
介电强度 (输入-地)	-	1875Vac	-	60 秒, 电流不超过 5mA
介电强度 (输出-地)	-	500Vac	-	60 秒, 电流不超过 5mA
接地阻抗	-	-	0.1Ω	25°C±10°C环境温度下, 通过 25A 电流, 时间为 60 秒。
绝缘阻抗	10MΩ	-	-	25°C±10°C环境温度, 输入-输出, 输入-地, 输出-地, 施加 500Vdc, 时间为 60s。

安全规范标准

安全规范认证类别	安全规范标准	是否具备认证	备注
CCC	GB19510.1,GB19510.14	√	
CE	EN61347-1, EN61347-2-13, EN62493	√	
ENEC	EN61347-1, EN61347-2-13, EN62384	√	
CB	IEC61347-1,IEC61347-2-13	√	
BIS	IS 15885(PART 2/SEC 13)		
UL	UL 8750		
CUL	CSA C22.2 No.250.13		
KC	K61347-1, K61347-2-13		
PSE	J61347-1, J61347-2-13		
SAA	AS 61347.2.13, AS/NZS 61347.1	√	
EAC	ГОСТ Р МЭК 61347-1 ГОСТ IEC 61347-2-13	√	

电磁兼容标准

电磁兼容认证类别	电磁兼容标准	是否具备认证	备注
CCC	GB/T 17743, GB 17625.1	√	
CE	EN 55015	√	
CE	EN 61000-3-2, EN 61000-3-3	√	
CE	EN61000-4-2,3,4,5,6,11	√	
CE	EN 61547	√	
KC	K61547		
KC	K00015		
PSE	J55015		
FCC	FCC part 15		
浪涌冲击抗扰度	ANSI/C82.77-5-2017		
振铃波			
EAC	ГОСТ IEC 62493, СТБ EH 55015 ГОСТ IEC 61547	√	
EAC	ГОСТ 30804.3.2 (IEC 61000-3-2) ГОСТ 30804.3.3 (IEC 61000-3-3)	√	

RoHS

产品符合 RoHS 指令 (欧盟) 2015/863, 修订指令 2011/65/EU 的附件 II。

浪涌曲线

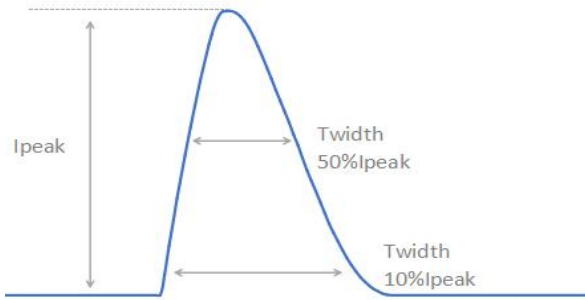

Vin	Ipeak	T(@10% of Ipeak)	T(@50% of Ipeak)
230Vac	52.5A	480 μ s	200 μ s

输出电压-电流曲线

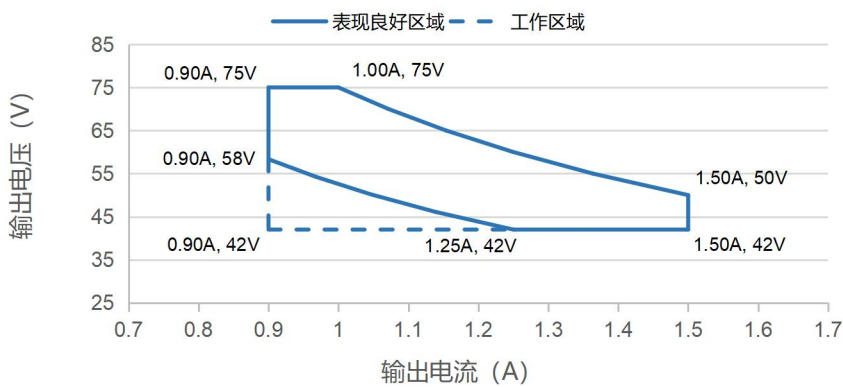

输出功率-输入电压曲线

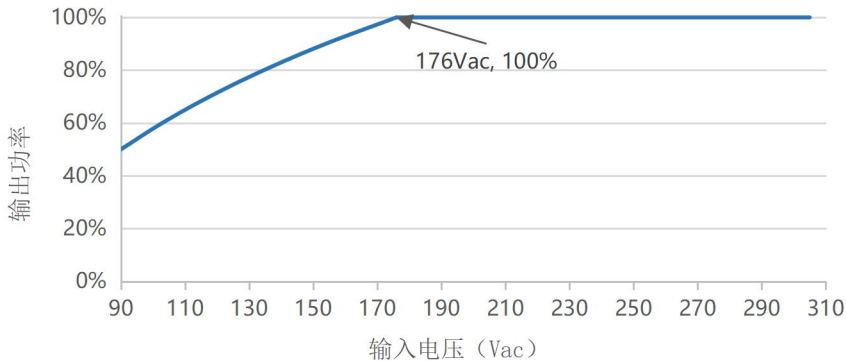

效率曲线

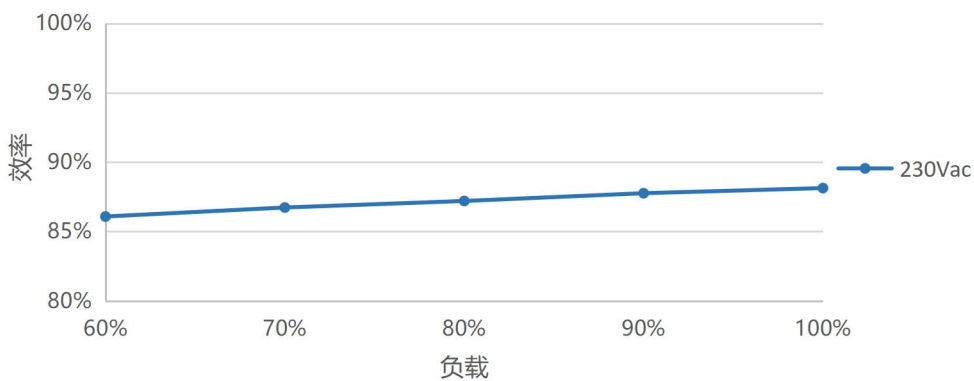

功率因数曲线

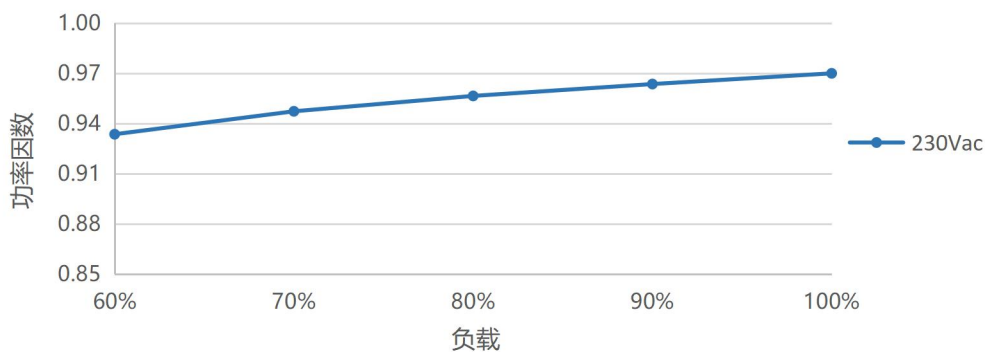

总谐波失真曲线

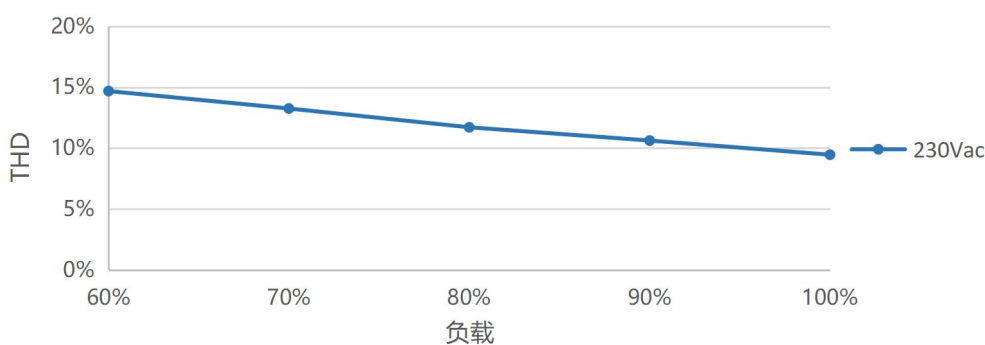

降额曲线

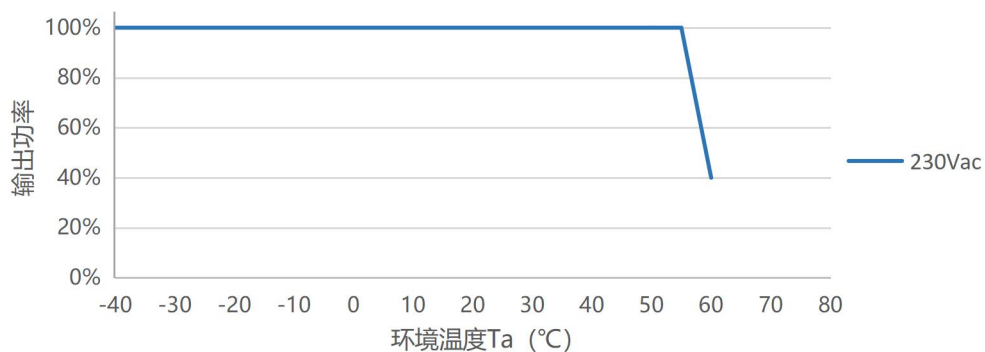

寿命曲线

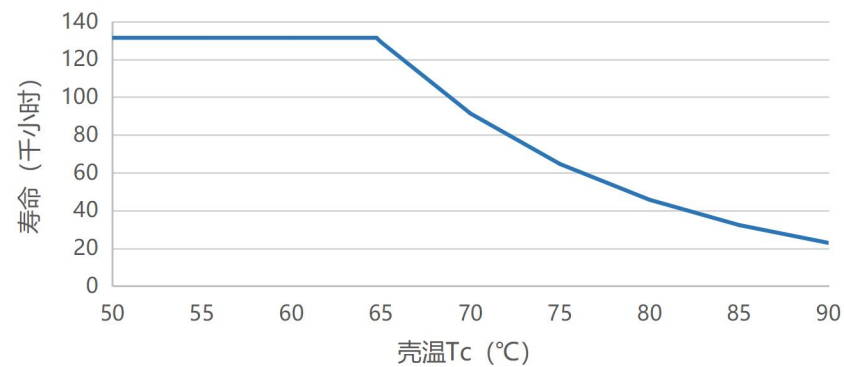

结构尺寸示意图

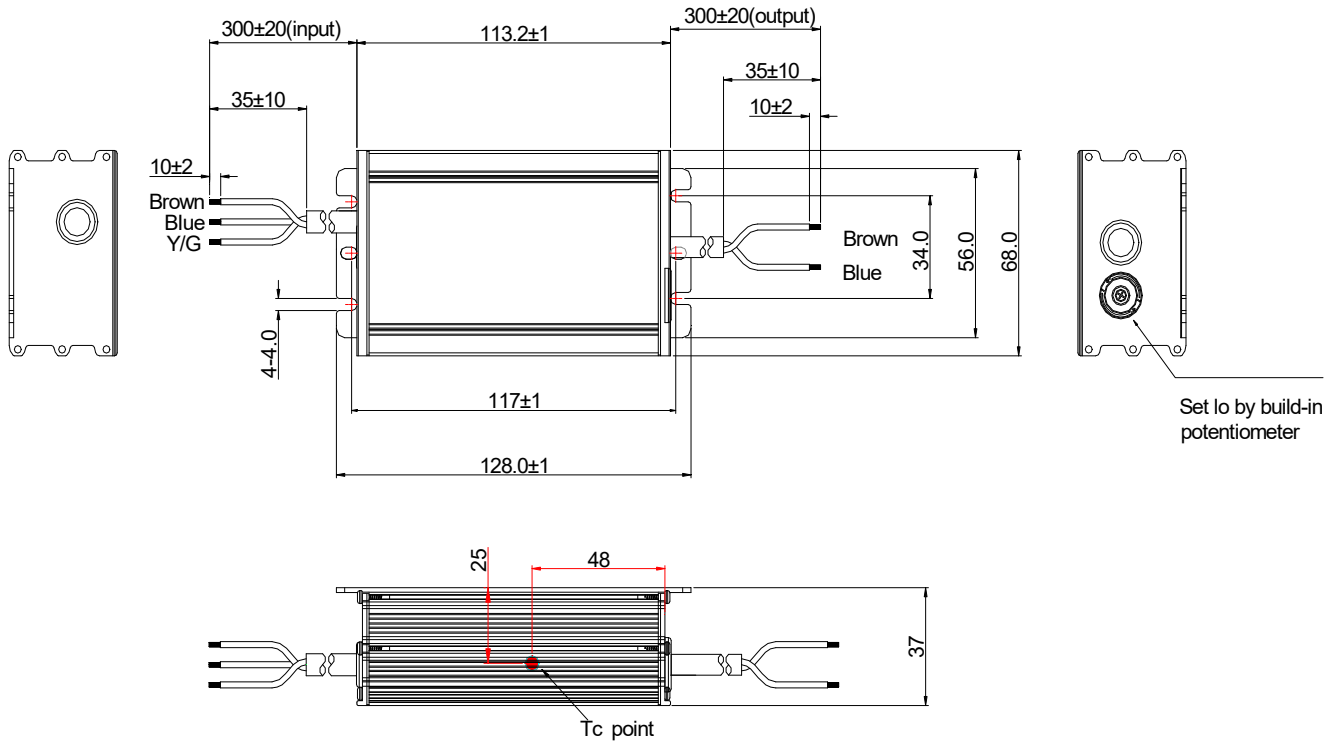







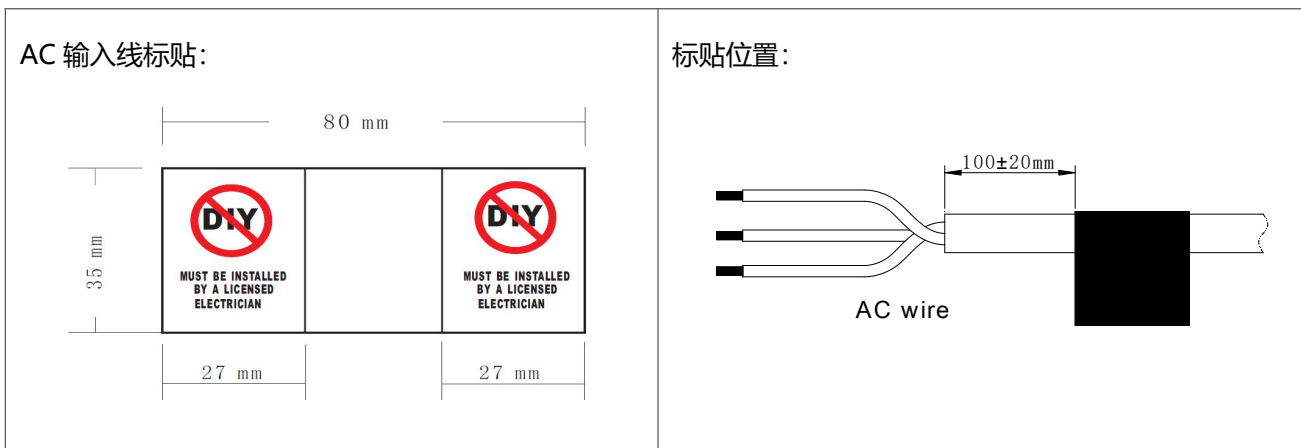



线材规格

输入线	CCC+VDE H05RN-F 3*1.0mm ² L=300±20mm	CCC/CE
输出线	CCC+VDE H05RN-F 2*1.0mm ² L=300±20mm	CCC/CE

标签



铭牌

MOSO [®] X6E-075V075		Constant current type LED DRIVER Integrated SPD LED 控制装置 恒流型, 内置防雷管	
Uout(最大电压):110V ~~~			
INPUT	100-240V/277V ~ 50/60Hz, 90W Max. 0.7A Max. PF: (Pout≥37W)= 0.85C - 0.95 100-240V ~ For CCC Certification range CCC认证范围 100-277V ~ For EU Certification range 欧盟认证范围		
OUTPUT	42-75V ~~~ 75W Max. 0.90-1.50A (Input: 176-240/277V ~) 45W Max. 0.90-1.00A (Input: 100-176V ~)		
INPUT (输入)			
L (BROWN 棕)			
G (Y/G 黄/绿)			
			
N (BLUE 蓝)			
		SELV	IP67 
			
中国制造 仅适用LED模块 MADE IN CHINA For LED module only	深圳茂硕电子科技有限公司 SHENZHEN MOSO ELECTRONICS TECHNOLOGY CO., LTD No.1061, Songbai Road, Xili Town, Nanshan District, Shenzhen, CHINA		
			OUTPUT
			(BROWN 棕) Vo +
			(BLUE 蓝) Vo -
			Io ADJ 
			EESS-230767-0

变更记录

A.1	初次发布	2023-10-11

产品规格书

产品名称: 75W LED 电源

产品型号: X6E-075V075

版本: A.1

地址: 深圳市南山区西丽松白路 1061 号 邮编: 518108

电话: 0755-27657000

传真: 0755-27657908

E-mail: info@mosopower.com

网址: <http://www.mosopower.com>

拟制	审核	批准

产品规格书

产品名称: 75W LED 电源

产品型号: X6E-075V075

版本: A.1

客户承认签核		
测试	审核	批准
(公司印章) 盖章后请回传一份承认书至茂硕		

地址: 深圳市南山区西丽松白路 1061 号 邮编: 518108

电话: 0755-27657000 传真: 0755-27657908

F-mail: info@mosopower.com 网址: <http://www.mosopower.com>

拟制	审核	批准