



- ◆ 输入电压：90~305Vac;
- ◆ 恒功率设计;
- ◆ (M型号)离线编程可调, (V型号)电位器调节输出电流;
- ◆ 三合一调光: 0-10V/PWM/时控调光, 正反逻辑, 调光关断;
- ◆ 冬夏令时, 光衰补偿功能, 工作日志;
- ◆ 输出与调光信号隔离;
- ◆ 防雷等级: 差模5KV, 共模10KV;
- ◆ 保护: 输出短路, 输出过压, 过温保护;
- ◆ IP67防护等级;
- ◆ 5年质保。



应用

- ◆ 适用道路照明、景观照明等

产品描述

X6 系列为具有超高功率因数的可编程室外恒流驱动电源,输入电压范围 90-305Vac。此系列产品是专为路灯和隧道灯设计。0-10V/PWM 调光,可调光关断。高效率以及简洁的金属壳设计使产品的散热性能优异,有效地提高产品可靠性和延长寿命。为了确保产品无故障运作, X6 系列具有防雷保护, 过压保护, 短路保护及过温保护, 保证产品高可靠性。

型号列表

型号 <sup>[1]</sup>	功率 (W)	输出电压范围(V)	满功率电压范围(V)	满功率输出电流可调范围(A)	出厂电流设置(A)	典型效率 <sup>[2]</sup>	典型 PF 值
X6-320Y143	320	72-143	100-143	2.24-3.20	2.80	93%	0.96

注: 1、Y=M, 表示带 0-10V/PWM/时控调光功能,离线编程可调, 电流可调范围: 10%-100%Imax, Y=V 表示内部电位器调节输出电流。后续相同。

2、所有性能参数均在 25 度环境温度, 230Vac 输入, 满载条件下所测典型值, 特别注明除外。

输出电压—电流曲线

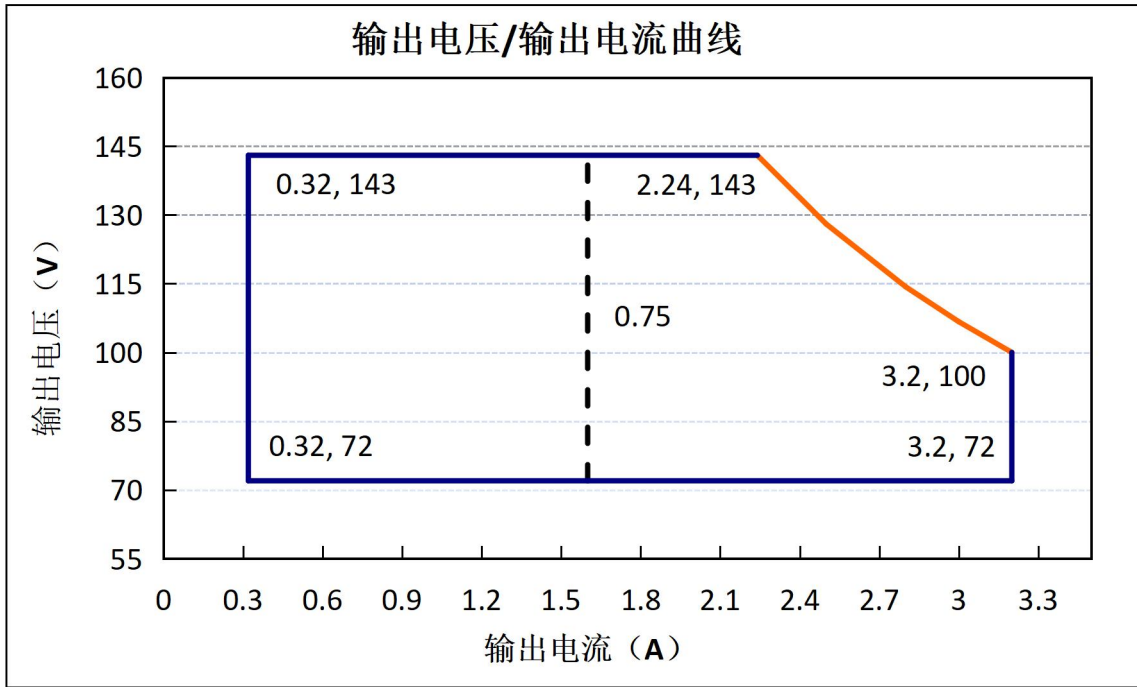

注意：最大输出功率 **240W**,不可超功率使用。否则质保将无效。

**Y=V** 适用于虚线右侧区域；**Y=M** 适用于实线包含区域。

输入性能

参数	最小值		典型值		最大值		备注
输入电压范围	90Vac		100-277Vac		305Vac		
输入频率范围	47Hz		50/60Hz		63Hz		
漏电流	-		-		0.70mA		277Vac/60Hz
输入电流	-		-		4.2A		100-277Vac & 满载条件
浪涌电流	-		-		4.5A <sup>2</sup> S		230Vac, 100%负载
待机功耗					2W		230Vac/50Hz 调光关断
功率因数	0.97		0.99		-		120Vac, 50-60Hz, 100%负载
	0.95		0.97		-		230Vac, 50-60Hz, 100%负载
	0.92		0.95		-		277Vac, 50-60Hz, 100%负载
总谐波失真	-		5%		10%		120-240Vac, 50-60Hz, 100%负载
总谐波失真	-		-		15%		277Vac, 50-60Hz, 100%负载
断路器可带电源个数	B10	1	B16	1	B25	2	230Vac
	C10	2	C16	2	C25	3	

输出性能

参数	最小值	典型值	最大值	备注
电流精度	-5%	-	+5%	
输出电流设置范围 (A)	1.60	-	3.20	M 型号输出电流设置范围 10%-100%I <sub>max</sub>
满功率输出电流设置范围 (A)	2.24	-	3.20	
总输出电流纹波	-	5%	10%	20MHz BW, 满载&LED 负载, 不同的 LED 负载情况下, 纹波略有不同
启动过冲电流	-	-	10%	100~277Vac & 满载条件, LED 负载
空载输出电压 (V)	-	-	160	
线性调整率	-1%	-	+1%	25°C±10°C 环境温度, 输入从 120Vac 到 277Vac 变化
负载调整率	-3%	-	+3%	25°C±10°C 环境温度, 230Vac 输入条件下, 负载从 60%到 100%变化
开机启动时间	-	1S	2S	120Vac, 100%负载
	-	1S	2S	230Vac, 100%负载

规格概述

参数	最小值	典型值	最大值	备注
效率@120Vac I <sub>o</sub> =2.24A I <sub>o</sub> =3.20A	87.0% 87.0%	89.0% 89.0%	-	100%负载, 25°C环境温度条件测试。
效率@230Vac I <sub>o</sub> =2.24A I <sub>o</sub> =3.20A	91.0% 91.0%	93.0% 93.0%	-	100%负载, 25°C环境温度条件测试。
效率@277Vac I <sub>o</sub> =2.24A I <sub>o</sub> =3.20A	91.5% 91.5%	93.5% 93.5%	-	100%负载, 25°C环境温度条件测试。
介电强度	输入对输出	-	3750Vac	60 秒, 电流不超过 5mA
	输入对地	-	1600Vac	
	输出对地	-	1600Vac	
接地阻抗	-	-	0.1Ω	25°C±10°C环境温度下, 通过 25A 电流, 时间为 60 秒。
绝缘阻抗	10MΩ	-	-	25°C±10°C环境温度, 小于 70%相对湿度条件下, 输入对输出, 输入对地, 输出对地, 分别施加 500VDC 电压, 时间为 60 秒。
平均无故障时间	-	200000 小时	-	25°C±10°C环境温度, 230Vac,80%负载条件 (MIL-HDBK-217F)
寿命时间	-	50000 小时	-	230Vac&100%负载, 75°C壳温, 参考寿命曲线
工作温度	-40°C	-	+60°C	参考降额曲线
安规壳温	-40°C	-	+90°C	
质保壳温	-40°C	-	+75°C	5 年质保壳温 湿度: 10% to 95% RH
储存温度	-40°C	-	+85°C	湿度: 5% to 100% RH

尺寸 (L*W*H)mm	L231*W98*H42 mm	
净重	1700±100g/PCS	
参考包装	L615mmxW375mmxH166mm; 10PCS/箱; 毛重 19.6KG	

调光概述

参数		最小值	典型值	最大值	备注
0~10V 线上最大电压		-	10V	-	
0~10V 线上输出电流		-	200uA	400uA	
调光输出范围	X6-320M143	10% I <sub>max</sub>	-	100% I <sub>max</sub>	I <sub>max</sub> =3.20A
	X6-320M143	0.32A	-	3.20A	
0-10V 推荐调光输入		0V	-	10V	默认 0-10V/PWM 调光 (0-10V,0-9V,0-5V,0-3.3V 可根据客户需求自定义选择)
PWM 高电平		9.7V	-	10.3V	
PWM 低电平		0V	-	0.3V	
PWM 频率范围		300Hz	-	2KHz	
PWM 占空比		1%	-	99%	

安全规范标准

安全规范认证类别	国家地区	安全规范标准	是否具备认证
CCC	中国	GB19510.1, GB19510.14	√
CE	欧洲	EN61347-1, EN61347-2-13	√
		EN62493	√
ENEC		EN62384	√
CB	CB 成员国	IEC61347-1, IEC61347-2-13	√
BIS	印度	IS 15885(PART 2/SEC 13)	√
UL	美国	UL 8750	√
CUL	加拿大	CSA C22.2 No.250.13	√
KC	韩国	K61347-1, K61347-2-13	
PSE	日本	J61347-1, J61347-2-13	
SAA	澳大利亚	AS/NZS IEC 61347.2.13	√
		AS/NZS 61347.1	√
EAC	俄罗斯	ГОСТ Р МЭК 61347-1-2011 ГОСТ IEC 61347-2-13-2013 ГОСТ IEC 62493-2014 СТБ EH 55015-2006 ГОСТ IEC 61547-2013 ГОСТ 30804.3.2-2013 (IEC 61000-3-2:2009) ГОСТ 30804.3.3-2013 (IEC 61000-3-3:2008)	√

隔离情况

隔离	输入	调光线	输出	外壳
输入	/	Double	Double	Basic
调光线	Double	/	Basic	Basic
输出	Double	Basic	/	Basic
外壳	Basic	Basic	Basic	/

电磁兼容标准

电磁兼容认证类别	国家地区	电磁兼容标准	是否具备认证
CCC	中国	GB/T 17743, GB 17625.1	√
CE	欧洲	EN 55015	√
		EN 61000-3-2, EN 61000-3-3	√
		EN61000-4-2,3,4,5,6,11	√
		EN 61547	√
KC	韩国	K61547	
		K00015	
PSE	日本	J55015	
FCC	美国	FCC part 15	√

注：电源满足 EMI 标准，电源作为灯具系统的一部分，终端制造商需要对整套装置进行 EMI 相关确认。

浪涌曲线

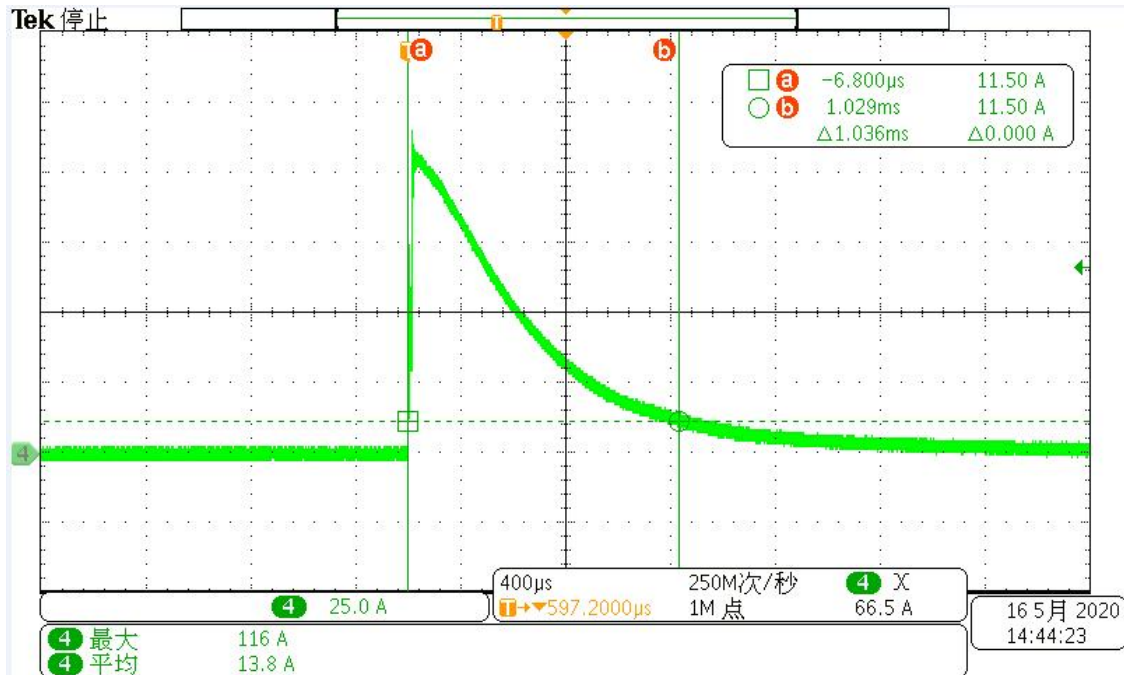

降额曲线

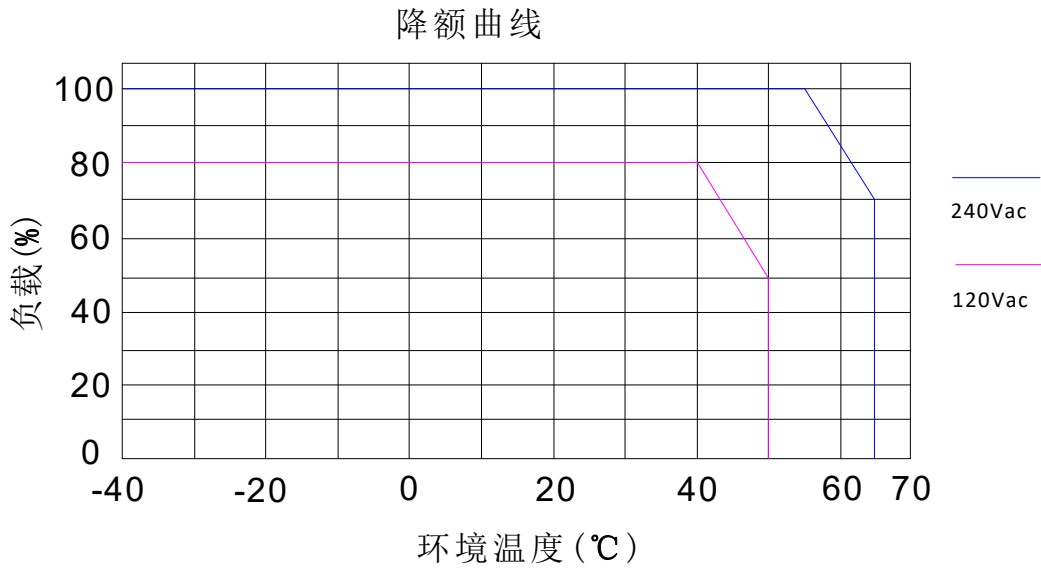

输出功率-输入电压曲线

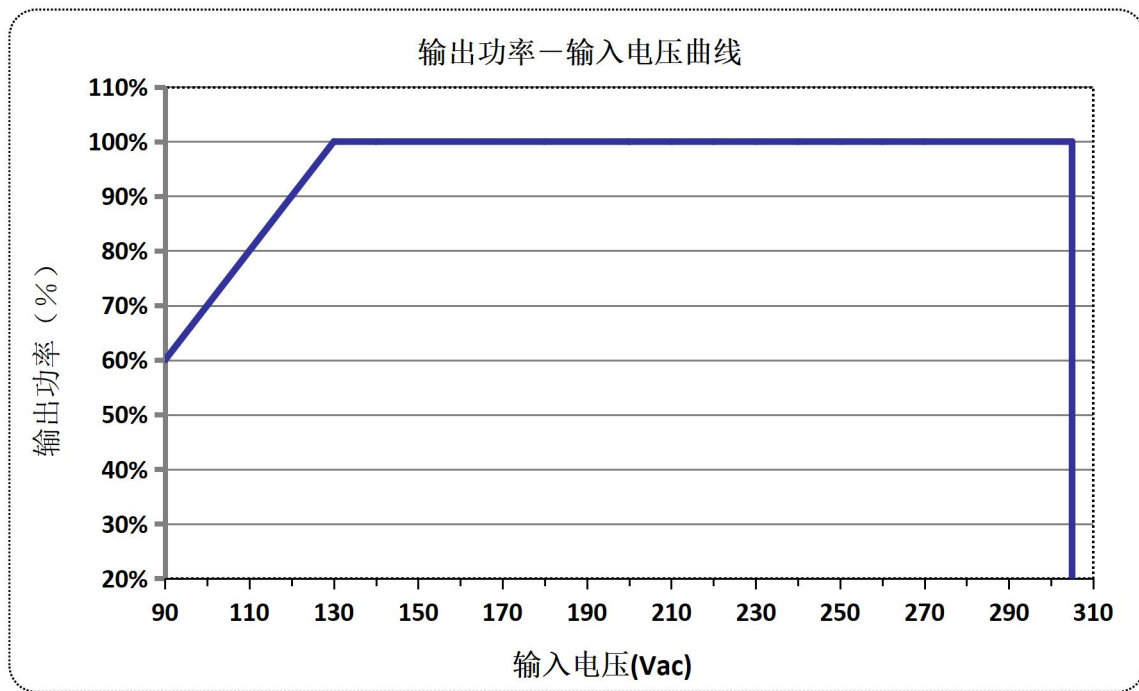

寿命-壳温曲线

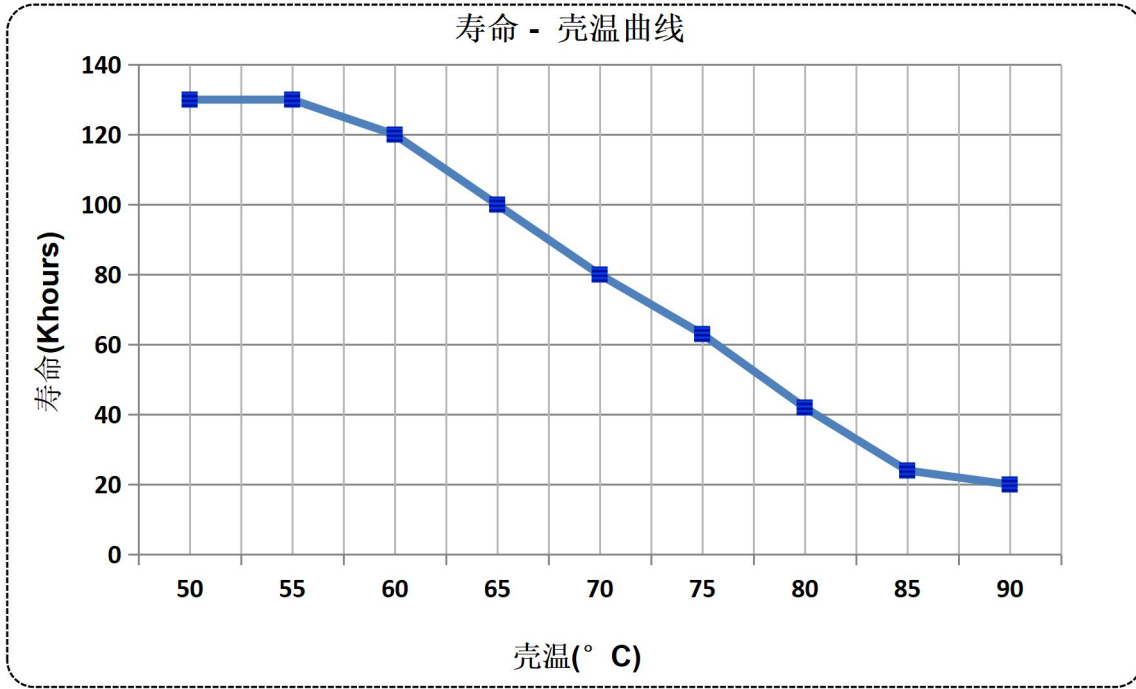

功率因数曲线

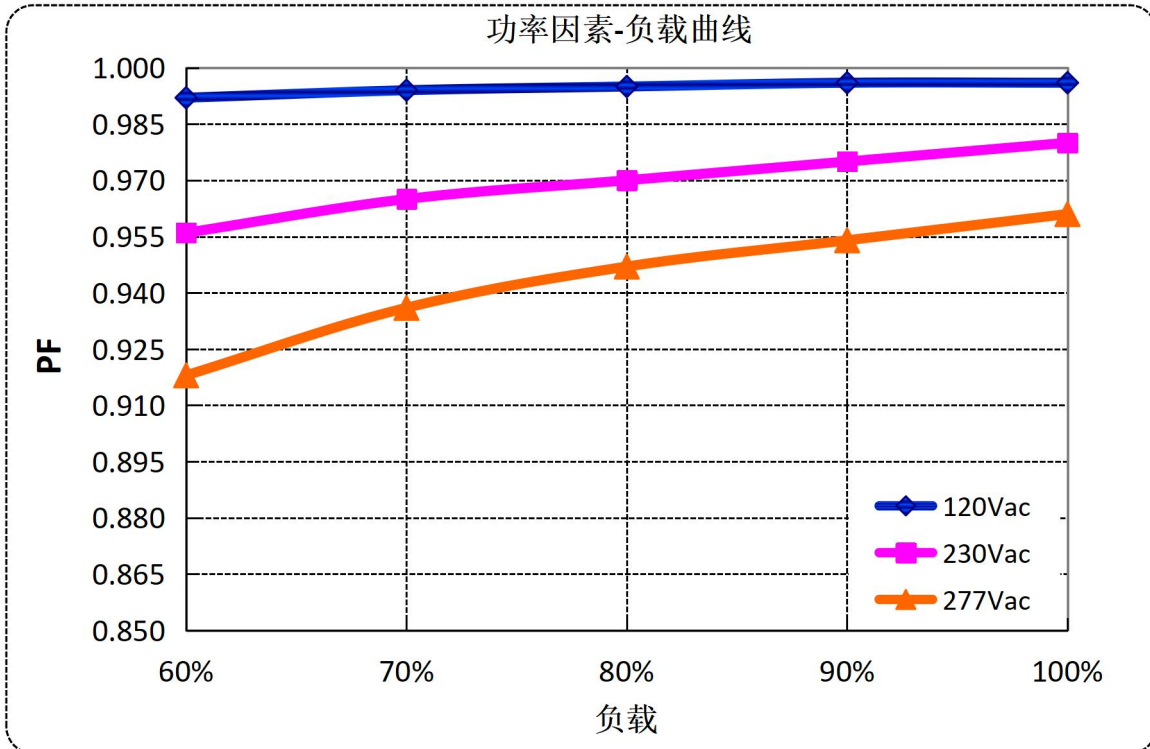

总谐波失真曲线

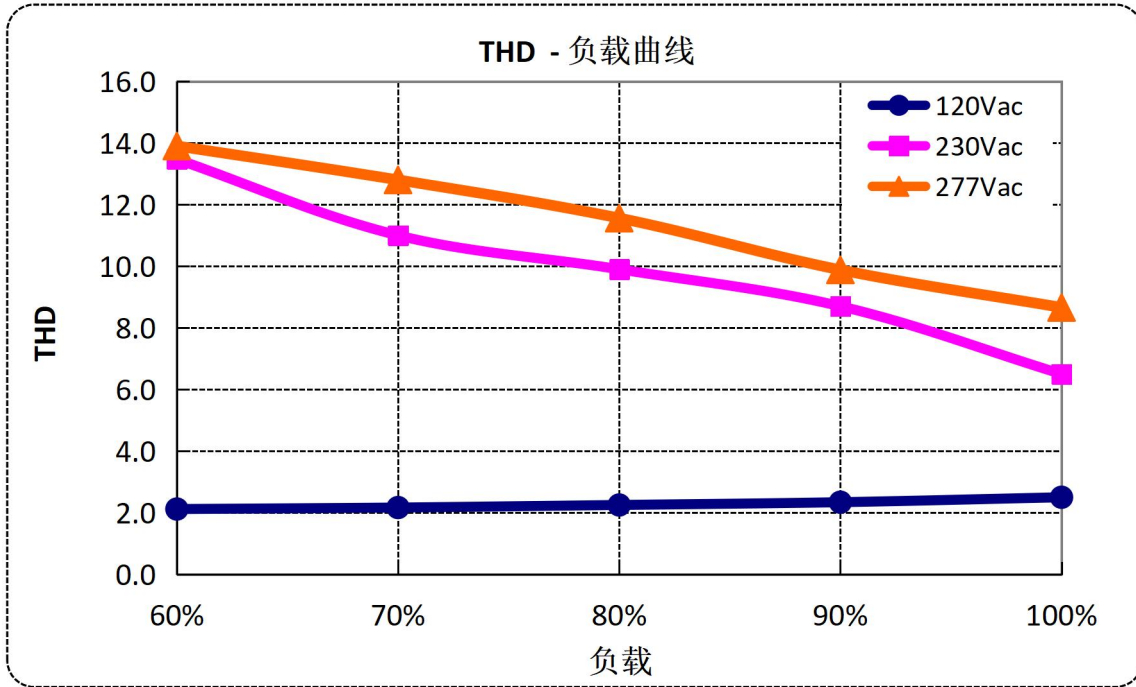

效率曲线

X6-320Y143(Io=3.20A)

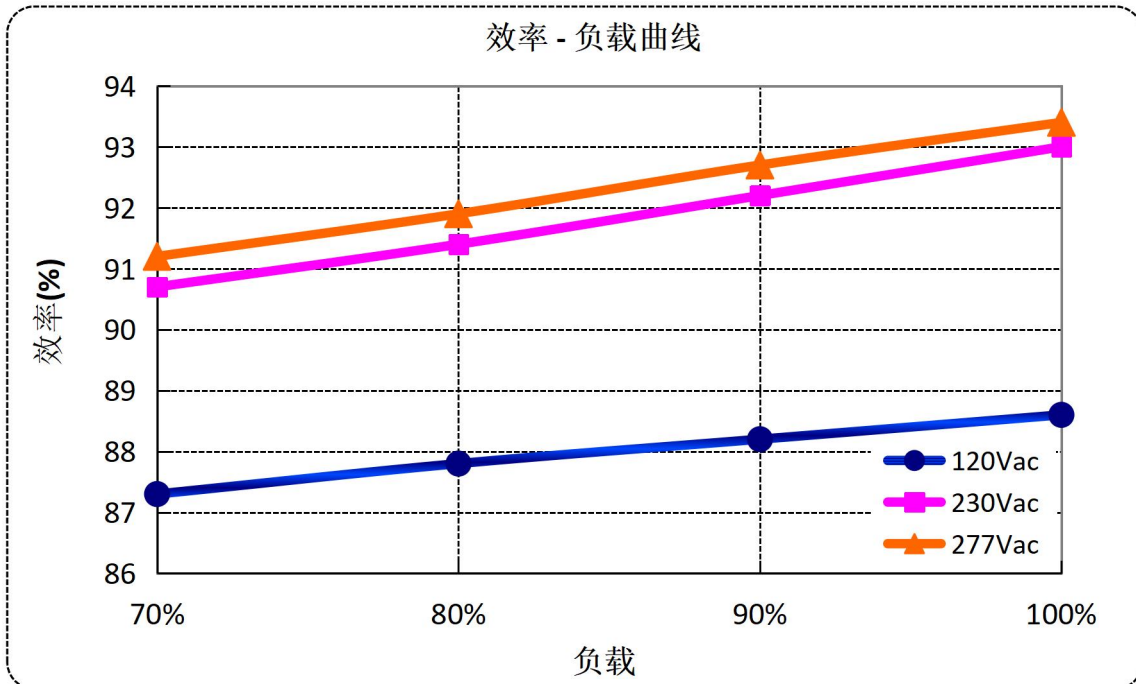



X6-320Y143(Io=2.24A)

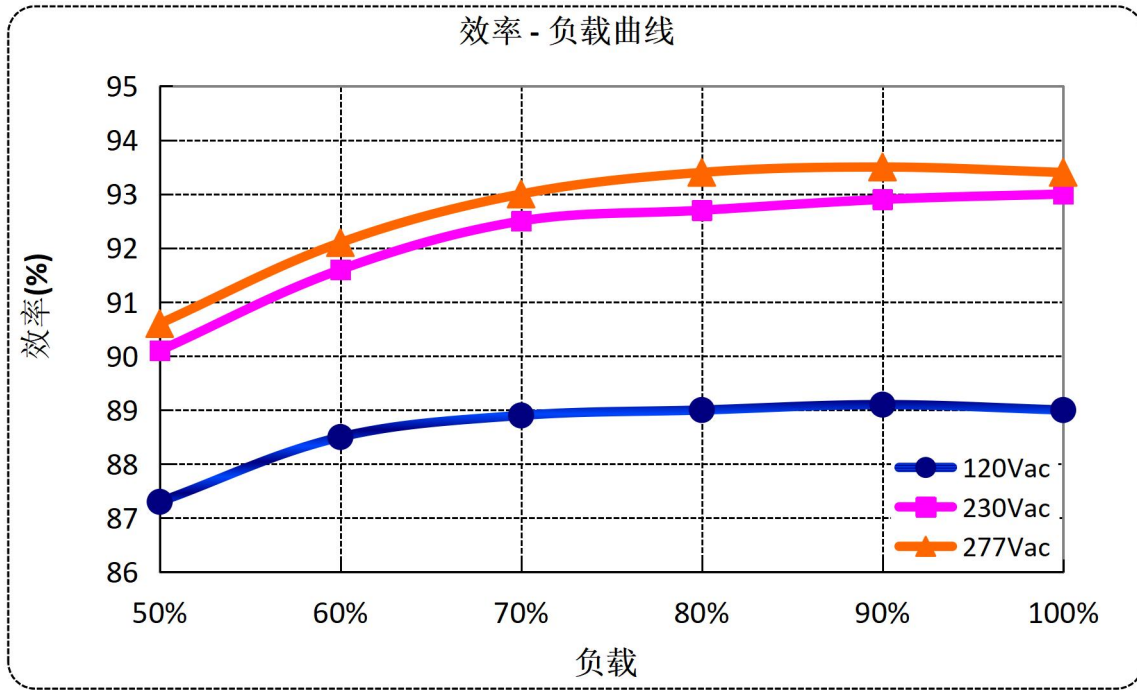

保护功能

参数	备注
过温保护	满足双 85 标准要求，产品会降额输出；TC 90℃±5℃产品会降额输出；过温解除后自动恢复
短路保护	恒流模式。当短路情况解除后，产品将会自动恢复正常。
输出过压保护	产品超过限定范围时，进入保护状态，当故障解除后，产品将会自动恢复正常。

0-10V/PWM 调光曲线

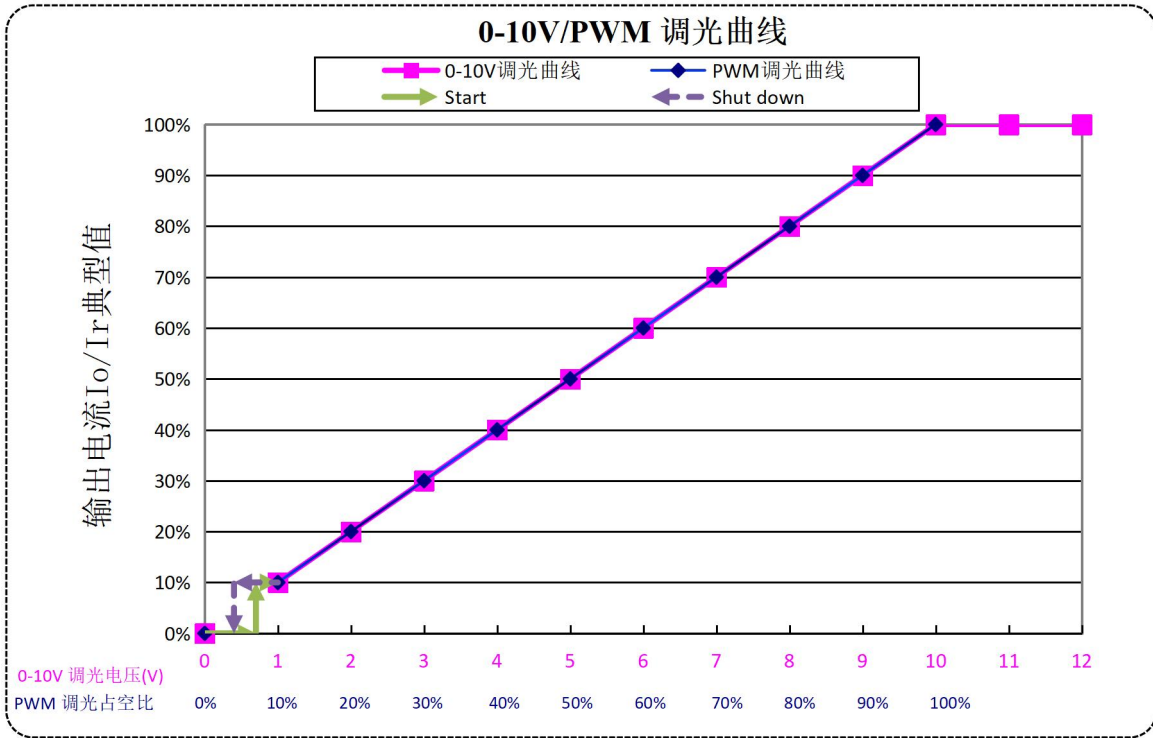

结构图

X6-320M143

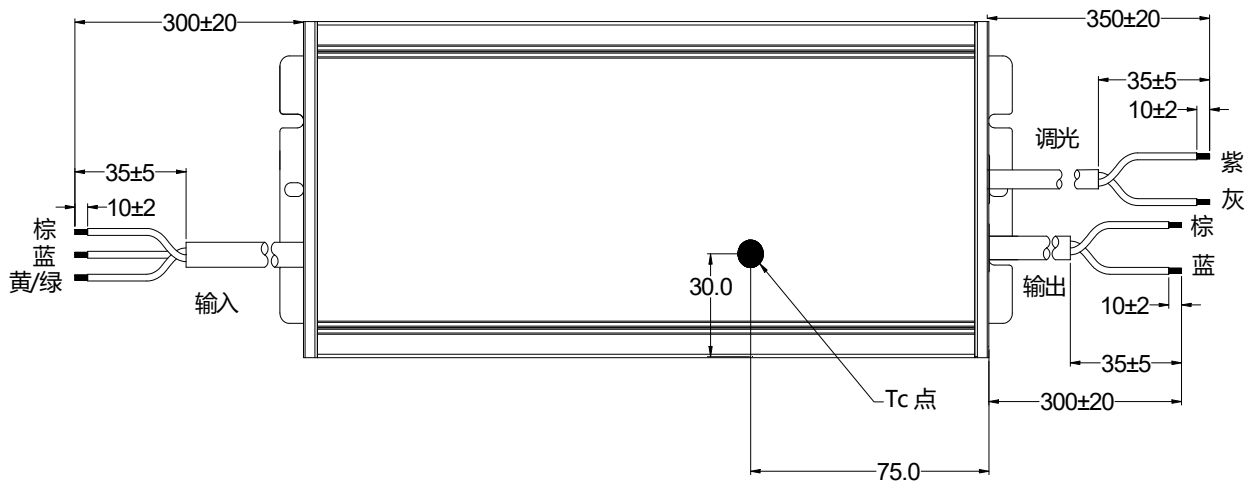
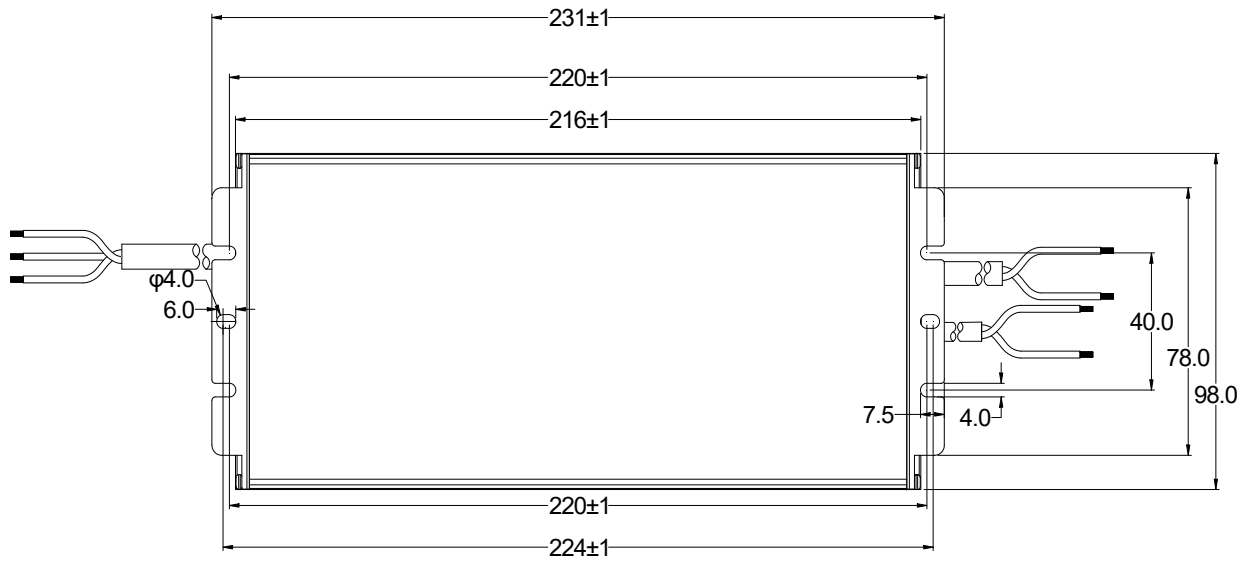

X6-320V143

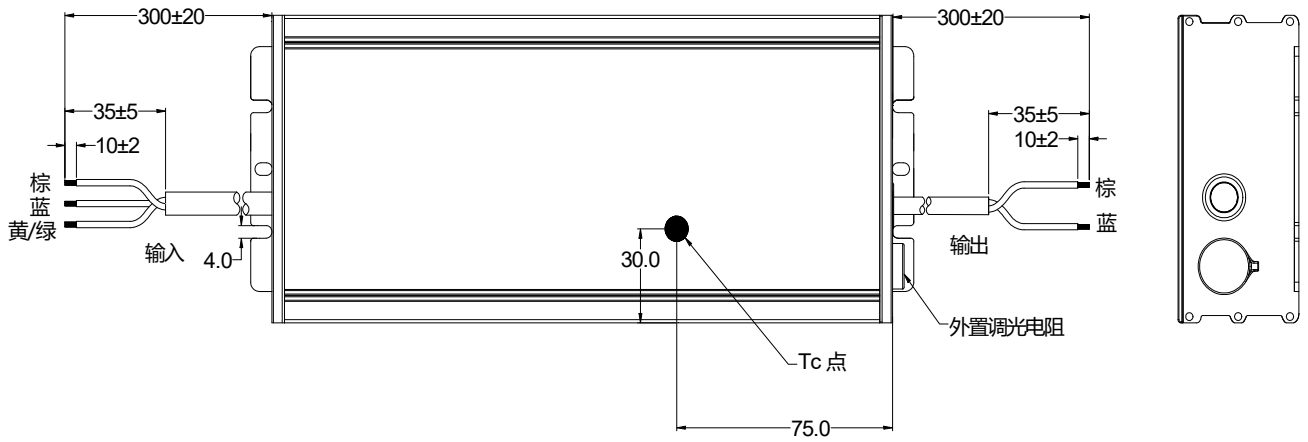
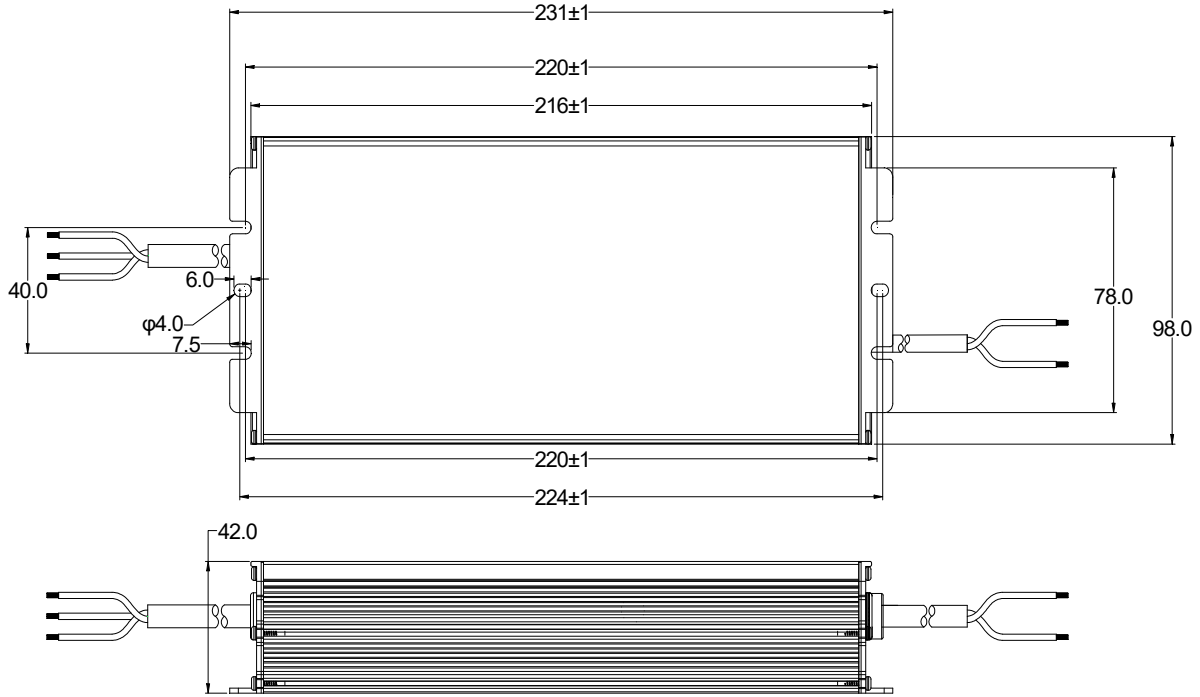

线材	规格	备注
输入线	SJOW 17AWG*3C 外径: 8.2mm L=300±20mm	CCC/CE/UL
输出线	SJOW 17AWG*2C 外径: 7.7mm L=300±20mm	CCC/CE/UL
调光线	UL2733 22AWG*2C 外径: 5.45mm L=350±20mm	Y=M

铭牌

**X6-320M143**

203.00 mm

73.00 mm

**INPUT**

L (BROWN 棕)

G (Y/G 黄/绿)



N (BLUE 蓝)

**MOSO**®

**X6-320M143**

LED DRIVER  
LED 控制装置(恒流型)

INPUT (输入)	100-240V~ 50/60Hz, 4.2A Max. PF:0.95 277V~ 50/60Hz, 1.6A Max (277V~ for North America only)
OUTPUT (输出)	72-143V=== 0.32-3.20A Max.(最大电压): 160V=== Max.Power(最大功率):320W
t <sub>c</sub> : 90°C	t <sub>a</sub> : 50°C Input:100-200V~ t <sub>a</sub> : 60°C Input:200-240V~,277V~

MADE IN CHINA  
For LED module only

Suitable for Dry, Damp and Wet locations  
SHENZHEN MOSO ELECTRONICS TECHNOLOGY CO., LTD  
No.1061, Songbai Road, Xili Town, Nanshan District,  
Shenzhen, CHINA













**OUTPUT**

(PURPLE 紫) DIM +

(GRAY 灰) DIM -

(BROWN 棕) Vo +

(BLUE 蓝) Vo -

**X6-320V143**

203.00 mm

73.00 mm

**INPUT**

L (BROWN 棕)

G (Y/G 黄/绿)



N (BLUE 蓝)

**MOSO**®

**X6-320V143**

LED DRIVER  
LED 控制装置(恒流型)

INPUT (输入)	100-240V~ 50/60Hz, 4.2A Max. PF:0.95 277V~ 50/60Hz, 1.6A Max (277V~ for North America only)
OUTPUT (输出)	72-143V=== 1.6-3.20A Max.(最大电压): 160V=== Max.Power(最大功率):320W
t <sub>c</sub> : 90°C	t <sub>a</sub> : 50°C Input:100-200V~ t <sub>a</sub> : 60°C Input:200-240V~,277V~

MADE IN CHINA  
For LED module only













Suitable for Dry, Damp and Wet locations  
SHENZHEN MOSO ELECTRONICS TECHNOLOGY CO., LTD  
No.1061, Songbai Road, Xili Town, Nanshan District,  
Shenzhen, CHINA

**OUTPUT**

(BROWN 棕) Vo +

(BLUE 蓝) Vo -

Io ADJ 

第 13 页, 共 13 页

www.mosopower.com

Tel:+86-755-27657000

Email:info@mosopower.com

Form No.: FP-10-017RevA/1.0



# 产品规格书

产品名称： 320W 离线编程电源  
产品型号： X6-320M143   
X6-320V143   
版本： D.2

地址： 深圳市南山区西丽松白路 1061 号 邮编： 518108

电话： 0755-27657000

传真： 0755-27657908

E-mail: [info@mosopower.com](mailto:info@mosopower.com)

网址: <http://www.mosopower.com>

拟制	审核	批准

# 产品承认书

产品名称： 320W 离线编程电源  
产品型号： X6-320M143   
                  X6-320V143   
版 本： D.2  
送样日期：

客户承认签核		
测试	审核	核准
(公司印章) 盖章后请回传一份承认书至茂硕。		

地址： 深圳市南山区西丽松白路 1061 号 邮编： 518108

电话： 0755-27657000

传真： 0755-27657908

E-mail: [info@mosopower.com](mailto:info@mosopower.com)

网址: <http://www.mosopower.com>

拟制	审核	批准