

产品规格书

产品名称: 160W 非隔离驱动电源
产品型号: G6C-160M260A12
版 本: A.1

地址: 深圳市南山区西丽松白路 1061 号
电话: 0755-27657000
E-mail: wcx@mosopower.com

邮编: 518108
传真: 0755-27657908
网址: <http://www.mosopower.com>

拟制	审核	批准

产品承认书

产品名称: 160W 非隔离驱动电源
产品型号: G6C-160M260A12
版本: A.1

客户承认签核		
测试	审核	核准
(公司印章) 盖章后请回传一份承认书至茂硕。		

拟制	审核	批准



产品特点

- ◆ 输入电压：108~380Vac;
- ◆ 恒流设计，效率高达95%;
- ◆ 电位器调节电流;
- ◆ 三合一调光：0-10V/PWM调光/电阻调光;
- ◆ 调光可关断;
- ◆ 防雷等级：差模6KV，共模6KV;
- ◆ 12V/0.2A辅助电源;
- ◆ 保护：输出短路，输出过压，过温保护;
- ◆ IP65防护等级;
- ◆ 5年质保。

应用

- ◆ 适用工业照明。

产品描述

G6C-160W 系列是专为工业照明应用而设计的。输入 120-347Vac 的恒流 LED 驱动器，具有 0-10V 和 PWM 调光功能。圆形一体化结构使其具有更好的散热性，大大提高了可靠性，延长了产品寿命。为确保产品无故障运行，产品具备输入雷击浪涌，输出过压，短路，和过温保护功能。

型号列表

型号[1]	功率(W)	输出电压范围(V)	输出电流可调范围(A)	满功率输出电流设置范围(A) [1]	出厂默认规格	典型效率 [2]	典型 PF 值	
							120Vac	347Vac
G6C-160M260A12	160	180-260	0.52-0.74	0.615-0.74	180-216V/0.56A	95%	0.99	0.92

注:

- 1、在满功率电流可调范围内,电压和电流相乘禁止超功率使用。
- 2、所有性能参数均在 25 度环境温度，347Vac 输入，满载条件下所测典型值，特别注明除外。

输出电压—电流曲线

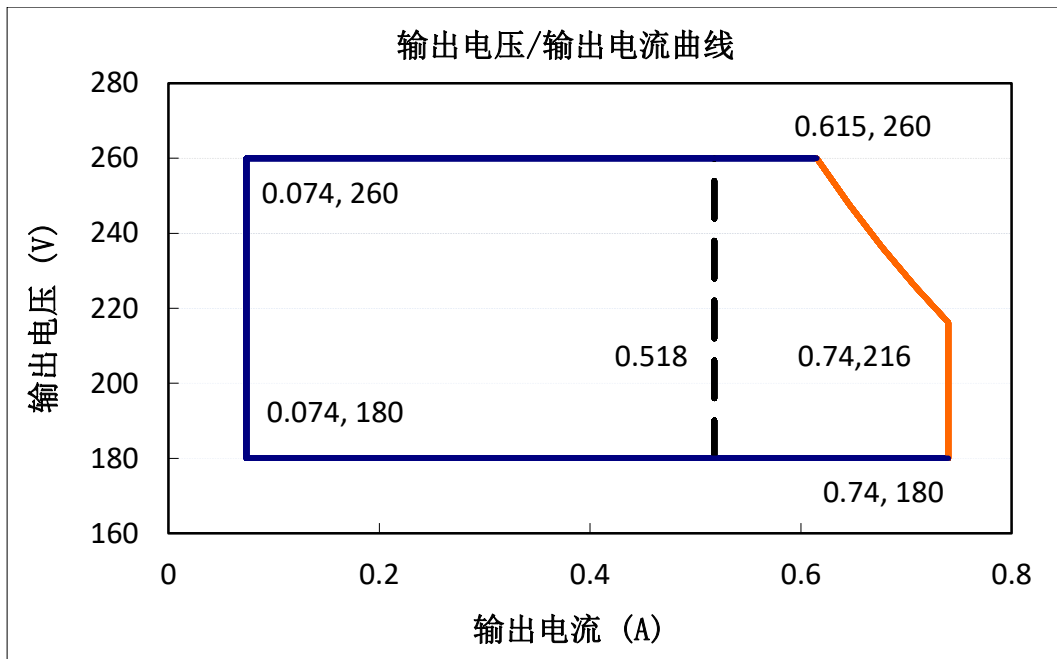

- 注： 1. 最大输出功率 160W, 禁止超功率使用, 否则不予质保;
 2. 可调电阻电流调节范围为虚线右边区域。

输入性能

参数	最小值	典型值	最大值	备注
输入电压范围	108Vac	120-347Vac	380Vac	
输入频率范围	47Hz	50/60Hz	63Hz	
漏电流	-	-	0.75mA	347Vac/60Hz
输入电流	-	-	1.8A	120-347Vac & 满载条件
浪涌电流(I ² T)	-	-	1.5A ² S	277Vac, 100%负载
功率因数	0.97	0.99	-	120Vac, 100%负载
	0.95	0.97	-	277Vac, 100%负载
	0.90	0.92	-	347Vac, 100%负载
总谐波失真	-	5%	10%	120-277Vac, 80%-100%负载
	-	10%	15%	347Vac, 80%-100%负载

输出性能

参数	最小值	典型值	最大值	备注
电流精度	-8%		+8%	
输出电流设置范围 (A)	0.52	-	0.74	电位器可调
满功率输出电流设置范围 (A)	0.615	-	0.56	
总输出电流纹波		5%	10%	20MHz BW, 满载&LED 负载, 不同的 LED 负载情况下, 纹波略有不同
启动输出过冲电流	-	-	10%	120-347Vac & 满载条件, LED 负载
空载输出电压 (V)	-	290V	320V	
待机功耗 G6C-160M260A12			2W	调光关闭, 12V 悬空
线性调整率	-1%	-	+1%	25°C±10°C环境温度, 输入从 120Vac 到 347Vac 变化
负载调整率	-3%	-	+3%	25°C±10°C环境温度, 277Vac 输入条件下, 负载从 80%到 100%变化
开机启动时间	-		1.0S	120Vac, 100%负载
	-		0.5S	347Vac, 100%负载
12V 辅助输出电压	10.8V	12V	13.2V	25°C±10°C环境温度, 347Vac 输入条件下, 100%负载
12V 辅助输出电流	0mA		200mA	

规格概述

参数	最小值	典型值	最大值	备注
效率@120Vac	90%	92%	-	25°C±10°C环境温度, 100%负载, 12V 悬空
效率@277Vac	92%	94%	-	25°C±10°C环境温度, 100%负载, 12V 悬空
效率@347Vac	93%	95%	-	25°C±10°C环境温度, 100%负载, 12V 悬空
介电强度 输入对地	-	1700Vac	-	单电源: 60 秒, 电流不超过 5mA
接地阻抗	-	-	0.1Ω	25°C±10°C环境温度下, 通过 25A 电流, 时间为 60 秒。
绝缘阻抗	10MΩ	-	-	25°C±10°C环境温度, 小于 70%相对湿度条件下, 输入对地, 输出对地, 分别施加 500VDC 电压, 时间为 60 秒。
平均无故障时间	-	200000 小时	-	25°C±10°C环境温度, 347Vac, 80%负载条件 (MIL-HDBK-217F)
寿命时间	-	50000 小时	-	347Vac&100%负载, 75°C壳温, 参考寿命曲线
安规壳温	-40°C	-	+90°C	
质保壳温	-40°C	-	+75°C	5 年质保壳温 湿度: 10% to 95% RH
储存温度	-40°C	-	+85°C	湿度: 5% to 100% RH

尺寸 (Ø*H)mm	Φ130×64.1	
净重	950±150g/PCS	
参考包装	L490*W370*H185mm; 12PCS/箱	

调光概述

参数		最小值	典型值	最大值	备注
0~10V 线上最大电压		-	10V	18V	
0~10V 线上输出电流		-	1mA	2mA	
调光输出范围	G6C-160M260A12	0%	-	100%Imax	Imax=0.74A
Leviton					IP710-DLZ 0-10V Dimmer
Lutron					Diva 8 Amp 3 向/单极 0-10V调光器 白色,DVSTV-WH
0-10V 推荐调光输入		0V	-	10V	默认 0-10V/PWM 调光 <0.7V-0.9V or 7%-10% PWM,调光关断, 0.9-1.3V or 10%-13% PWM, 调光开启。
PWM 高电平		9.7V	-	10.3V	
PWM 低电平		0V	-	0.3V	
PWM 频率范围		400Hz		2KHz	
PWM 占空比		0%	-	99%	
调光精度				10%	

安全规范标准

安全规范认证类别	国家地区	安全规范标准	是否具备认证
CCC	中国	GB19510.1, GB19510.14	
CE	欧洲	EN61347-1, EN61347-2-13	
		EN62493	
ENEC		EN62384	
CB	CB 成员国	IEC61347-1, IEC61347-2-13	
BIS	印度	IS 15885(PART 2/SEC 13)	
UL	美国	UL 8750	√
CUL	加拿大	CSA C22.2 No.250.13	√
KC	韩国	K61347-1, K61347-2-13	
PSE	日本	J61347-1, J61347-2-13	
SAA	澳洲	AS/NZS IEC 61347.2.13	
		AS/NZS 61347.1	

电磁兼容标准

电磁兼容认证类别	国家地区	电磁兼容标准	是否具备认证
CCC	中国	GB/T 17743, GB 17625.1	
CE	欧洲	EN 55015	
		EN 61000-3-2, EN 61000-3-3	
		EN61000-4-2,3,4,5,6,11	
		EN 61547	
KC	韩国	K61547	
		K00015	
PSE	日本	J55015	
FCC	美国	FCC part 15	√
Surge testing standard		ANSI C82.77-5:2017	2Ω

注：电源满足 EMI 标准，电源作为灯具系统的一部分，终端制造商需要对整套装置进行 EMI 相关确认。

浪涌曲线

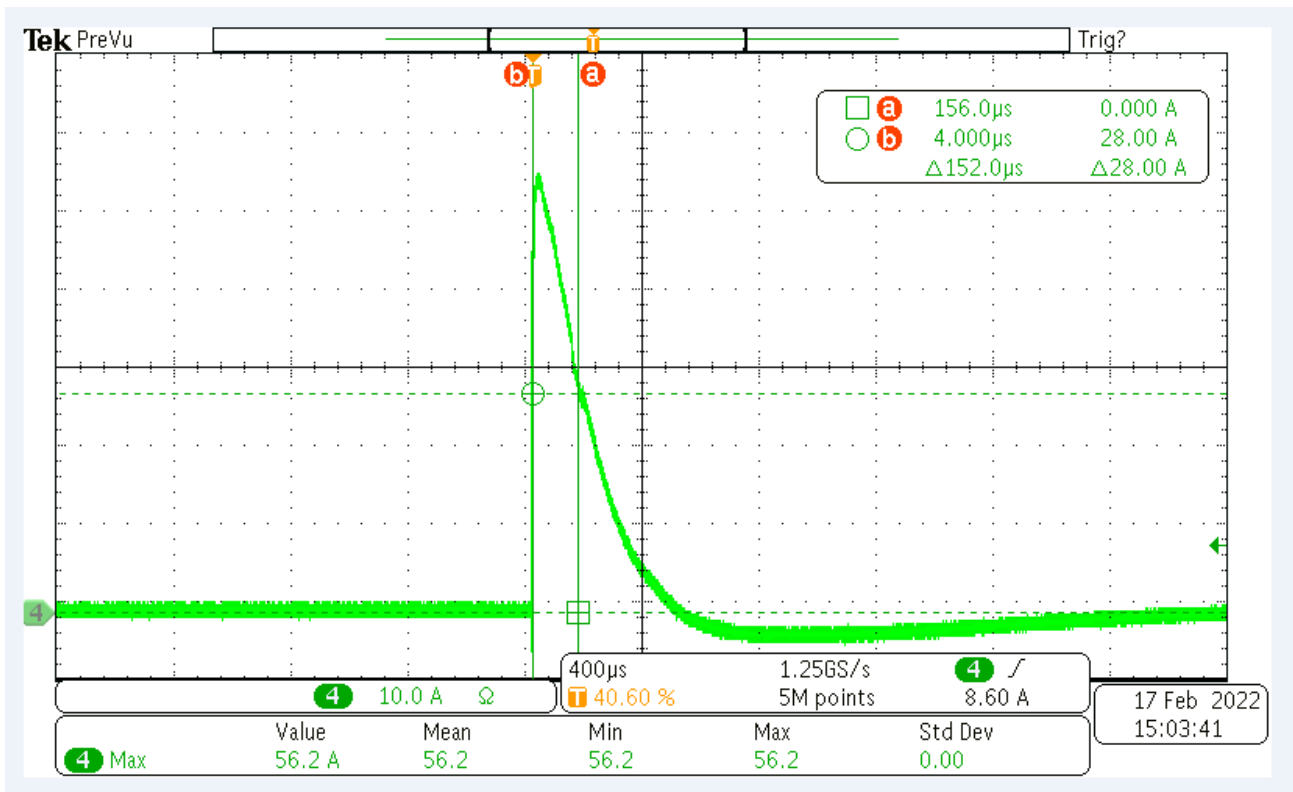

降额曲线

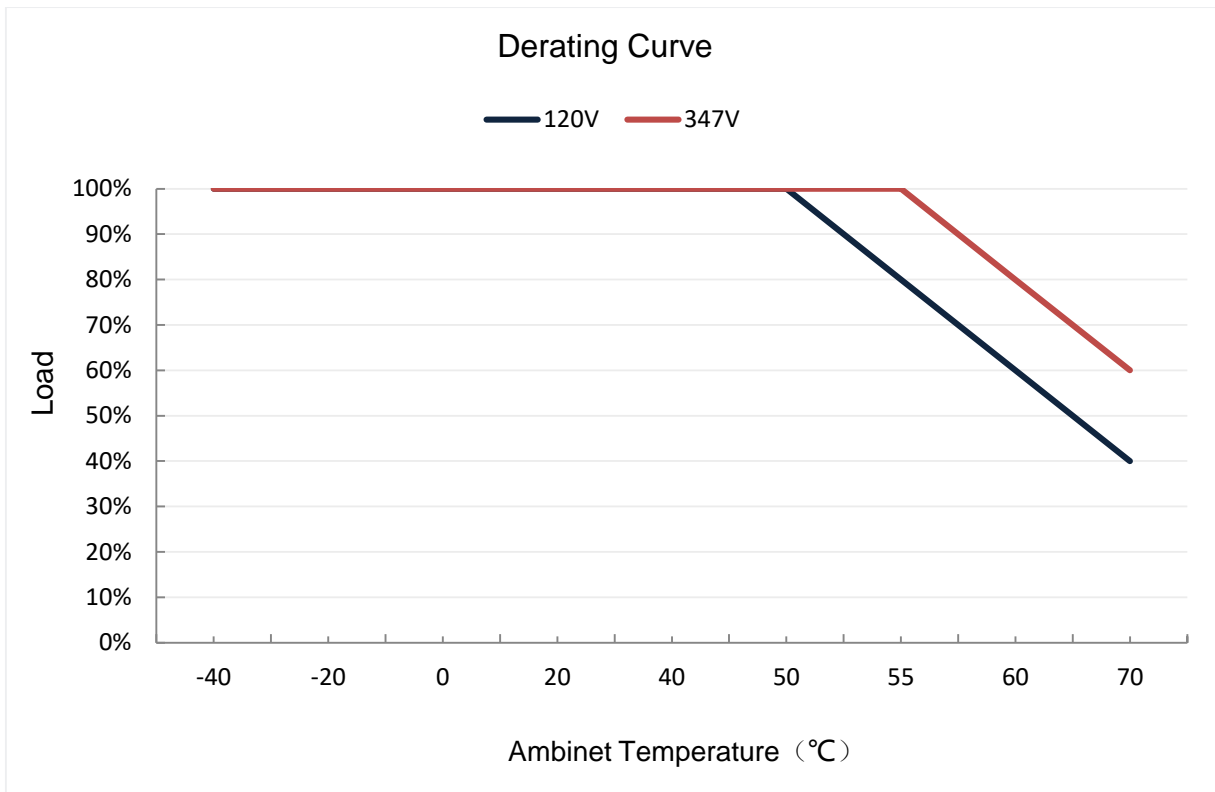

输出功率-输入电压曲线

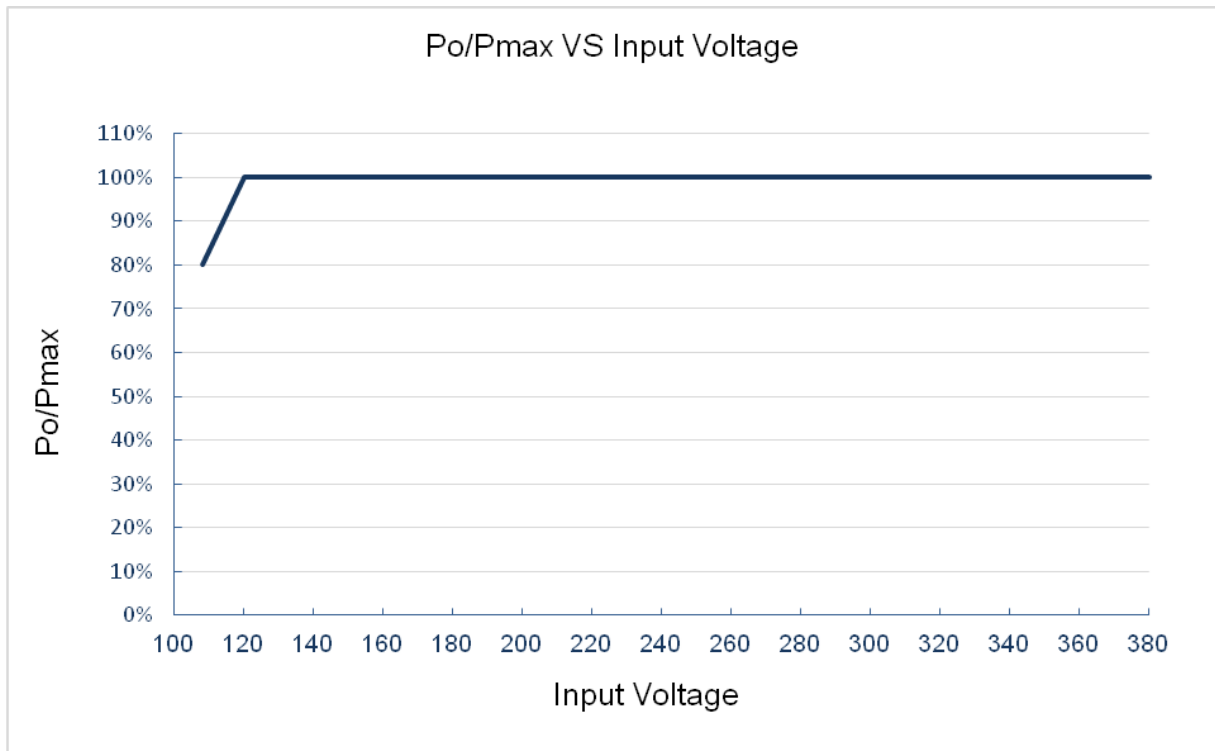

寿命-壳温曲线

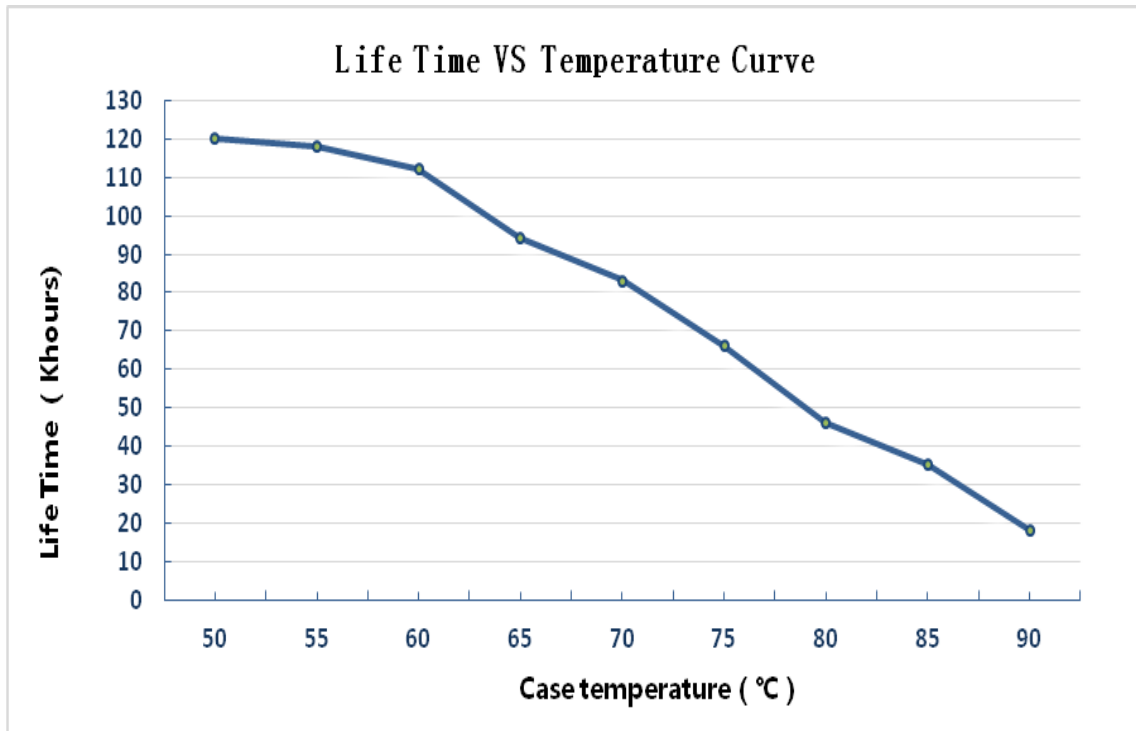

效率曲线

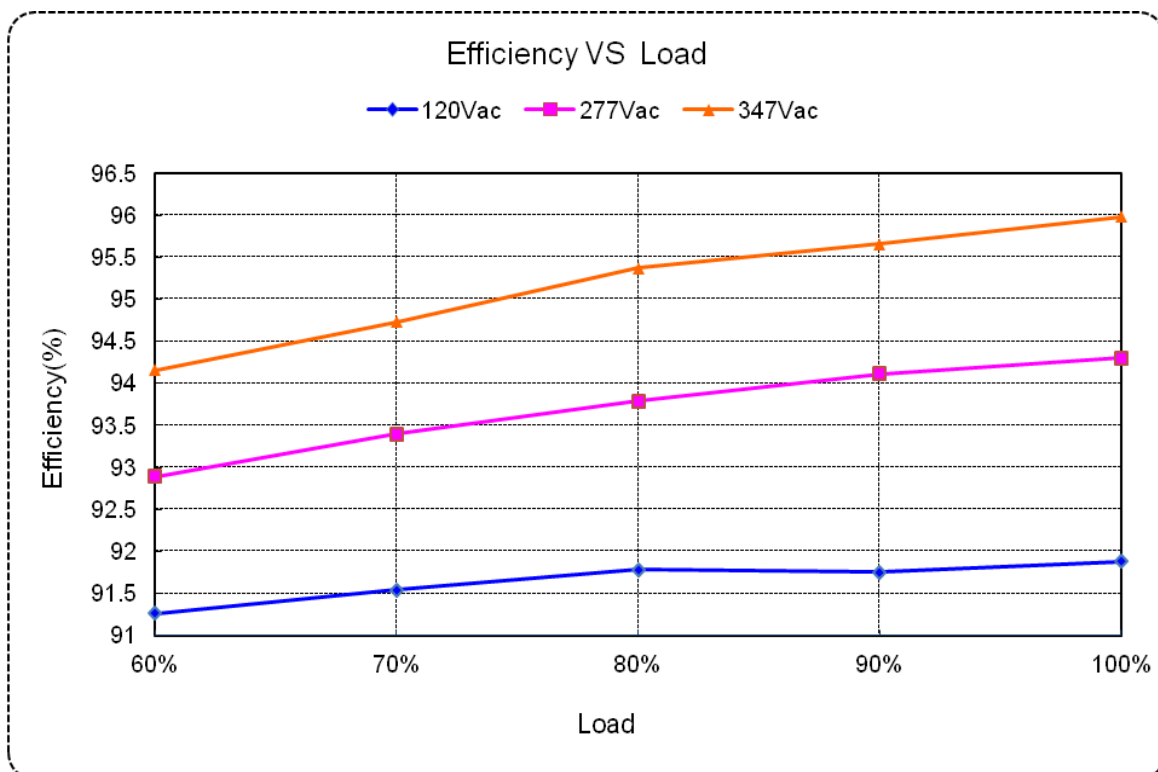

功率因数曲线

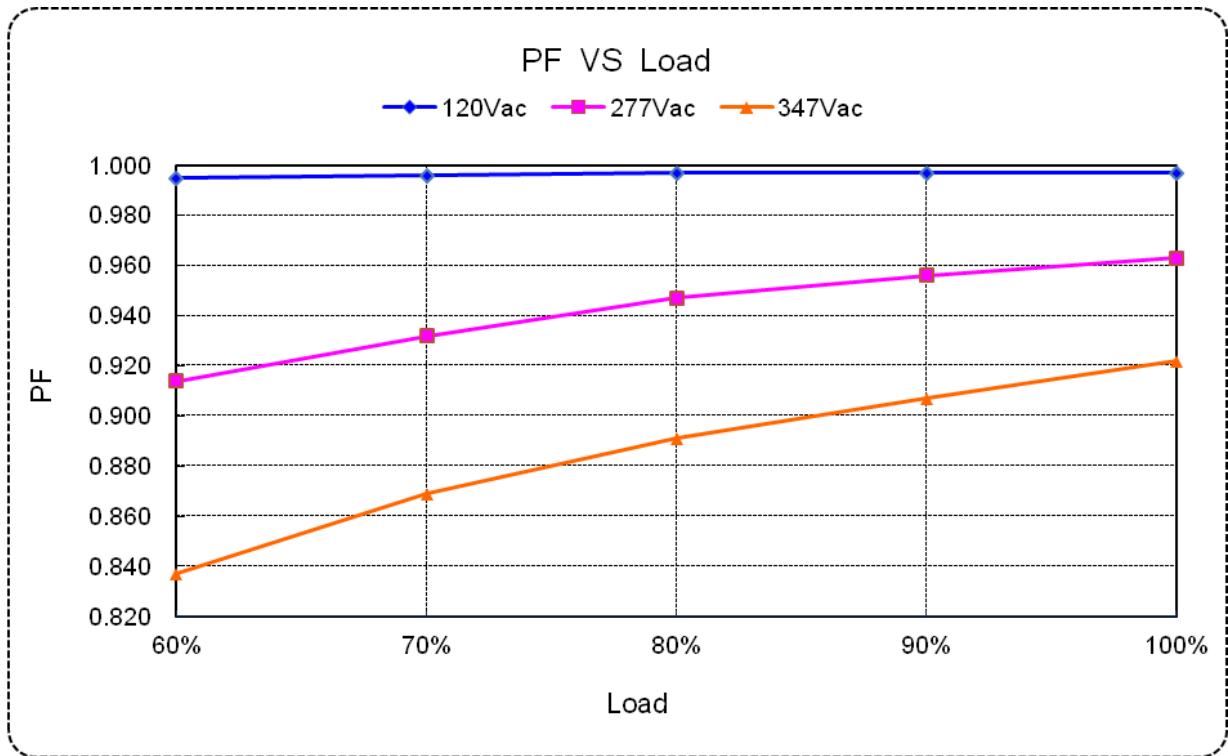

总谐波失真曲线

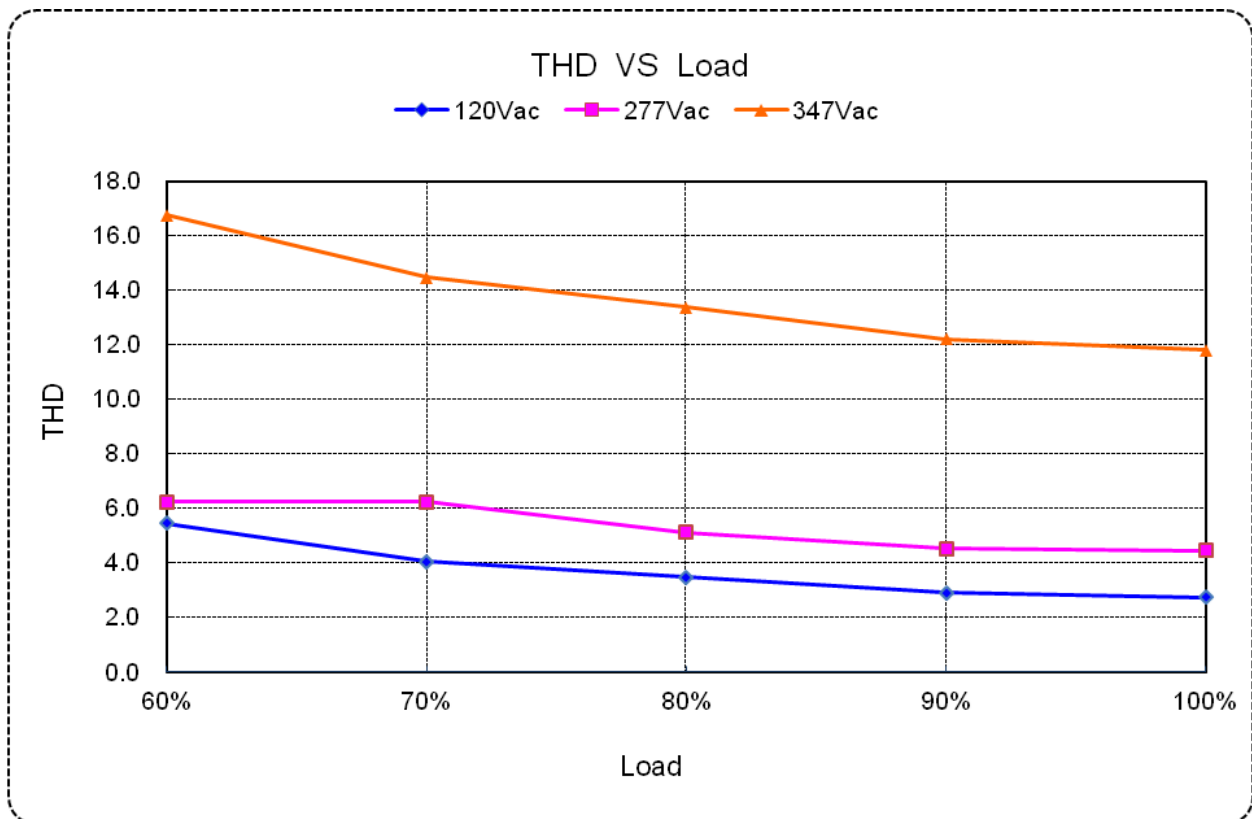

保护功能

参数	备注
过温保护	产品会降额输出。过温解除后自动恢复。
短路保护	自恢复模式。当短路情况解除后，产品将会自动恢复正常。
输出过压保护	产品超过限定范围时，进入保护状态，当故障解除后，产品将会自动恢复正常。

0-10V/PWM 调光曲线

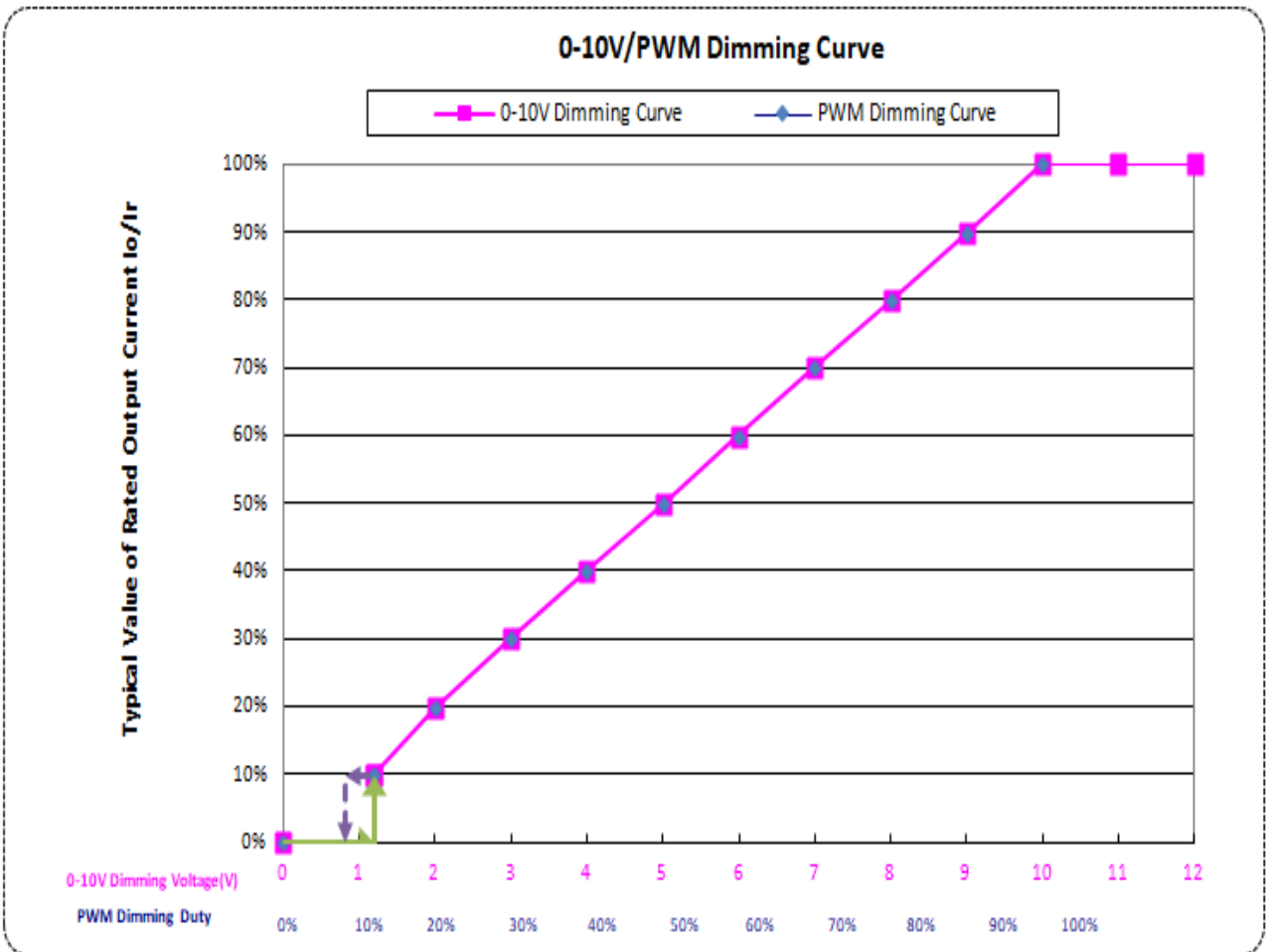

结构尺寸示意图

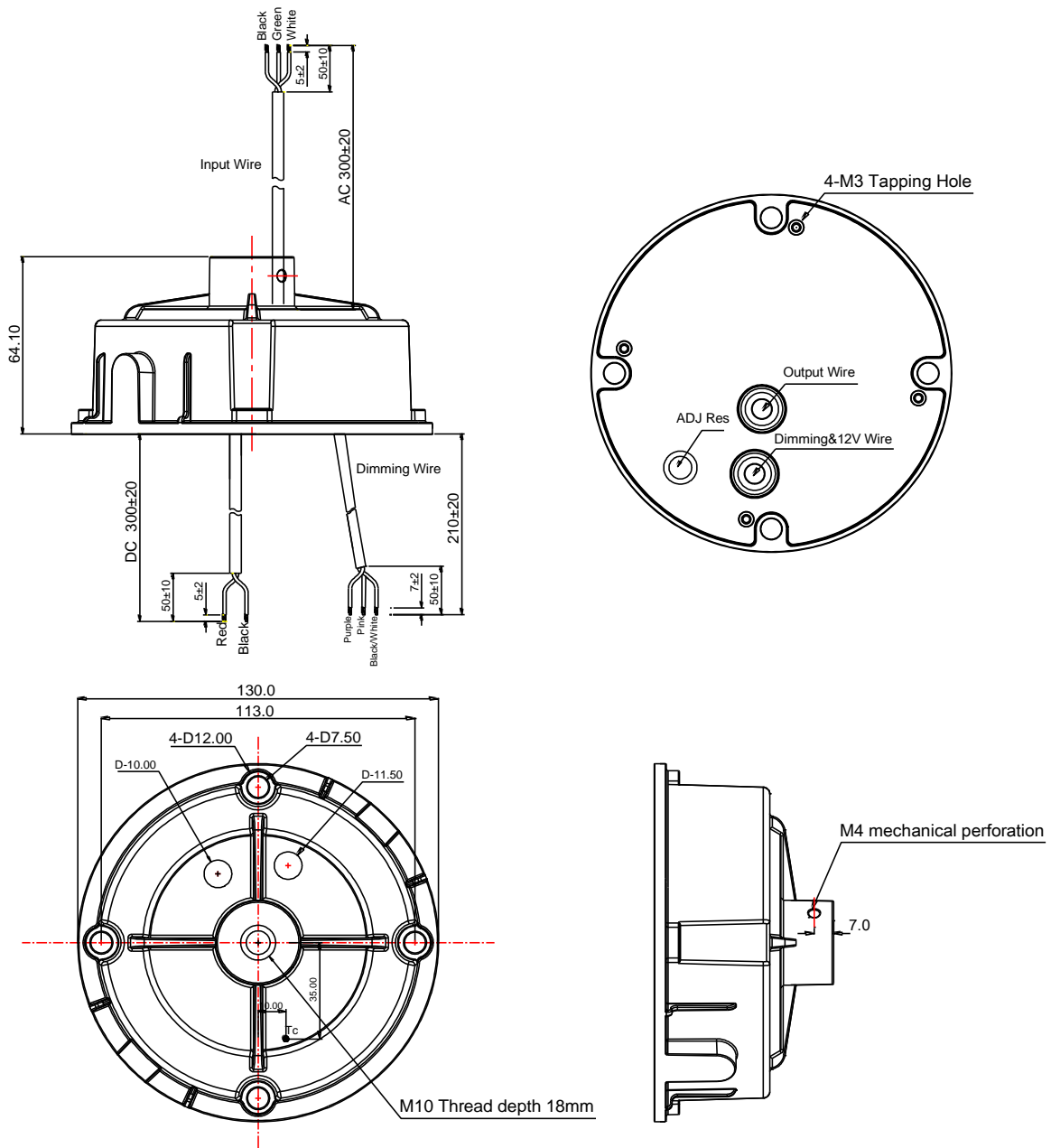

注：外壳颜色为黑色哑光。

线材	规格	Note
输入线	UL STW 18AWG *3C L=300±20mm L:黑色, N:白色, G:绿色	UL
输出线	UL SJTW 18AWG*2C L=300±20mm LED+:红色, LED-:黑色	UL
调光线	UL21996 22AWG*3C L=210±20mm DIM+:紫色, DIM-/12V-:粉色, 12V+:黑白色	UL

铭牌

90.00 mm

40.00 mm

Input

L Black

G Green

N White

MOSO[®] G6C-160M260A12

Constant current type

U_{out}(No Load): 290V⁻⁻⁻

Input	120-347V ~ 50/60Hz, 1.8A Max., 190W, PF:0.9C
Output	Output voltage: 180-260V ⁻⁻⁻ ; I _{rated} : 0.074-0.740A, Prated: 160W Max.
t _c : 90°C	t _a : 50°C

IP65

RoHS

Class P

Suitable for use in Dry, Damp and Wet locations
*For Connections Use Wire Rated for at Least 90°C (194°F) or equivalent

MADE IN CHINA



Output

Red "+"

Black "-"

Purple DIM "+"

Pink 12V/DIM "+"

White/Black 12V "+"
(12V 200mA)

Control signal (0-10Vdc, PWM)
Dimming Range 10%-100%
Wired Control Circuits: Class 2

Patented Product
Copyright reserved



S20000A02F01

