



产品特点

- ◆ 输入电压: 90~305Vac;
- ◆ 恒流设计, 效率高达95%;
- ◆ 调光: DALI-2调光;
- ◆ 防雷等级: 差模4KV, 共模6KV;
- ◆ 保护: 输出短路, 输出过压, 过温保护;
- ◆ IP65防护等级;
- ◆ 5年质保。

应用

- ◆ 适用工业照明。

产品描述

G6-160W 系列是专为工业照明应用而设计的。输入 90-305Vac 的恒流 LED 驱动器, 具有 DALI 调光功能。圆形一体化结构使其具有更好的散热性, 大大提高了可靠性, 延长了产品寿命。为确保产品无故障运行, 产品具备输入雷击浪涌, 输出过压, 短路, 和过温保护功能。

型号列表

型号	功率 (W)	输出电压范围 (V)	输出电流可调范围 (A)	满功率输出电流设置范围(A)	出厂默认规格	典型效率	典型 PF 值	
							120Vac	230Vac
G6-160D260H	160	180-260	0.074-0.74	0.615-0.74	180-216V/0.74A	95%	0.99	0.96

注:

- 1、H 版本: 调光关闭后, 灯板不闪烁且没有余辉;
- 2、无 H 版本: 在调光关闭后, 可能会有微弱电流流过灯板, 灯板会有微亮现象;
- 3、所有性能参数均在 25 度环境温度, 230Vac 输入, 满载条件下所测典型值, 特别注明除外。

输出电压—电流曲线

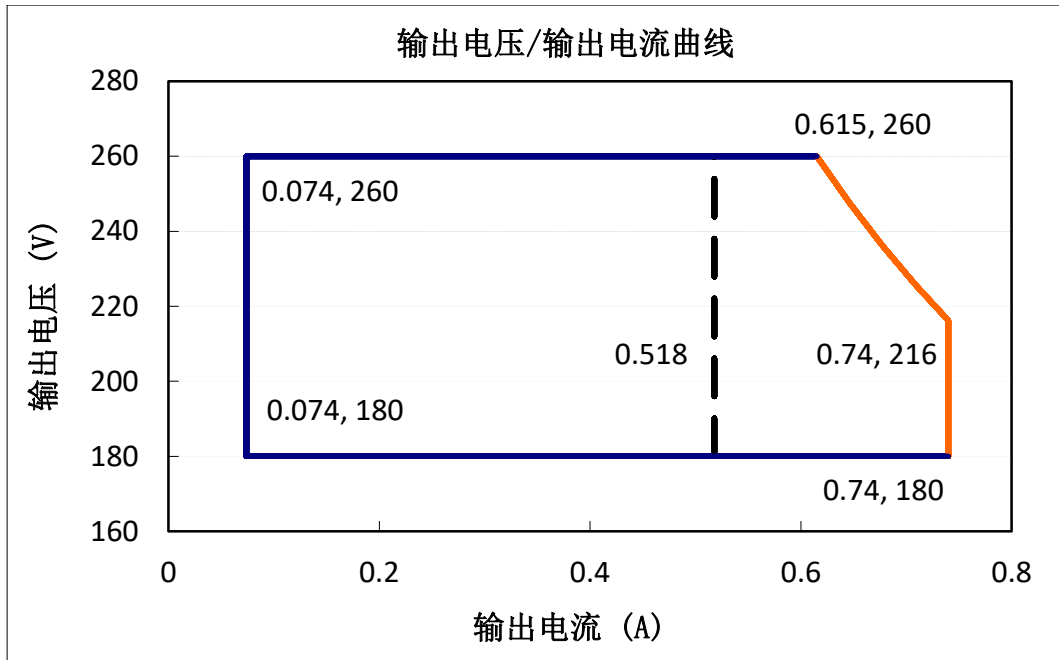

注：最大输出功率 160W, 禁止超功率使用, 否则不予质保;

输入性能

参数	最小值	典型值	最大值	备注
输入电压范围	90Vac	100-277Vac	305Vac	
输入频率范围	47Hz	50/60	63Hz	
漏电流	-	-	0.75mA	277Vac/60Hz
输入电流	-	-	2.6A	100-277Vac & 满载条件
浪涌电流(I ² T)	-	-	1.5A ² S	230Vac, 100%负载
功率因数	0.98	0.99	-	120Vac, 100%负载
	0.95	0.96	-	230Vac, 100%负载
	0.91	0.92	-	277Vac, 100%负载
总谐波失真	-	5%	10%	120-240Vac, 80%-100%负载
	-	7%	15%	277Vac, 80%-100%负载

输出性能

参数	最小值	典型值	最大值	备注
电流精度	-8%		+8%	
输出电流设置范围 (A)	0.074	-	0.740	
满功率输出电流设置范围 (A)	0.615		0.740	
总输出电流纹波		5%	10%	20MHz BW, 满载&LED 负载, 不同的LED 负载情况下, 纹波略有不同
启动输出过冲电流	-	-	10%	100-277Vac & 满载条件, LED 负载
空载输出电压 (V)	-	290V	320V	
待机功耗			0.5W	调光关闭
线性调整率	-1%	-	+1%	25°C±10°C环境温度, 输入从 100Vac 到 277Vac 变化
负载调整率	-3%	-	+3%	25°C±10°C环境温度, 230Vac 输入条件下, 负载从 80%到 100%变化
开机启动时间	-		1.0S	120Vac, 100%负载
	-		1.0S	230Vac, 100%负载

规格概述

参数	最小值	典型值	最大值	备注
效率@120Vac	90%	92%	-	25°C±10°C环境温度, 100%负载。
效率@230Vac	92%	95%	-	25°C±10°C环境温度, 100%负载。
效率@277Vac	93%	95%	-	25°C±10°C环境温度, 100%负载。
介电强度 输入对地	-	1600Vac	-	单电源: 60 秒, 电流不超过 2.5mA
接地阻抗	-	-	0.1Ω	25°C±10°C环境温度下, 通过 25A 电流, 时间为 60 秒。
绝缘阻抗	10MΩ	-	-	25°C±10°C环境温度, 小于 70%相对湿度条件下, 输入对地, 输出对地, 分别施加 500VDC 电压, 时间为 60 秒。
平均无故障时间	-	200000 小时	-	25°C±10°C环境温度, 230Vac,80%负载条件(MIL-HDBK-217F)
寿命时间	-	50000 小时	-	230Vac&100%负载, 75°C壳温, 参考寿命曲线
安规壳温	-40°C	-	+90°C	
质保壳温	-40°C	-	+75°C	5 年质保壳温 湿度: 10% to 95% RH
储存温度	-40°C	-	+85°C	湿度: 5% to 100% RH
尺寸 (L*W*H)mm	Φ130×64.1			
净重	950±150g/PCS			
参考包装	L490*W370*H185mm; 12PCS/箱			

调光概述

参数	最小值	典型值	最大值	备注
高电平幅值	9.5V	16V	22.5V	
低电平幅值	-6.5V	0V	6.5V	
调光输出范围	10%	-	100%Imax	Imax=0.740A; Dim to off <10%

安全规范标准

安全规范认证类别	国家地区	安全规范标准	是否具备认证
CCC	中国	GB19510.1, GB19510.14	√
CE	欧洲	EN61347-1, EN61347-2-13	√
		EN62493	√
		EN62384	√
ENEC			
CB	CB Countries	IEC61347-1, IEC61347-2-13	√
BIS	印度	IS 15885(PART 2/SEC 13)	
UL	美国	UL 8750	
CUL	加拿大	CSA C22.2 No.250.13	
KC	韩国	K61347-1, K61347-2-13	
PSE	日本	J61347-1, J61347-2-13	
SAA	澳洲	AS/NZS IEC 61347.2.13	√
		AS/NZS 61347.1	√

电磁兼容标准

电磁兼容认证类别	国家地区	电磁兼容标准	是否具备认证
CCC	中国	GB/T 17743, GB 17625.1	√
CE	欧洲	EN 55015	√
		EN 61000-3-2, EN 61000-3-3	√
		EN61000-4-2,3,4,5,6,11	√
		EN 61547	√
KC	韩国	K61547	
		K00015	
PSE	日本	J55015	
FCC	美国	FCC part 15	

注：电源满足 EMI 标准，电源作为灯具系统的一部分，终端制造商需要对整套装置进行 EMI 相关确认。

浪涌曲线

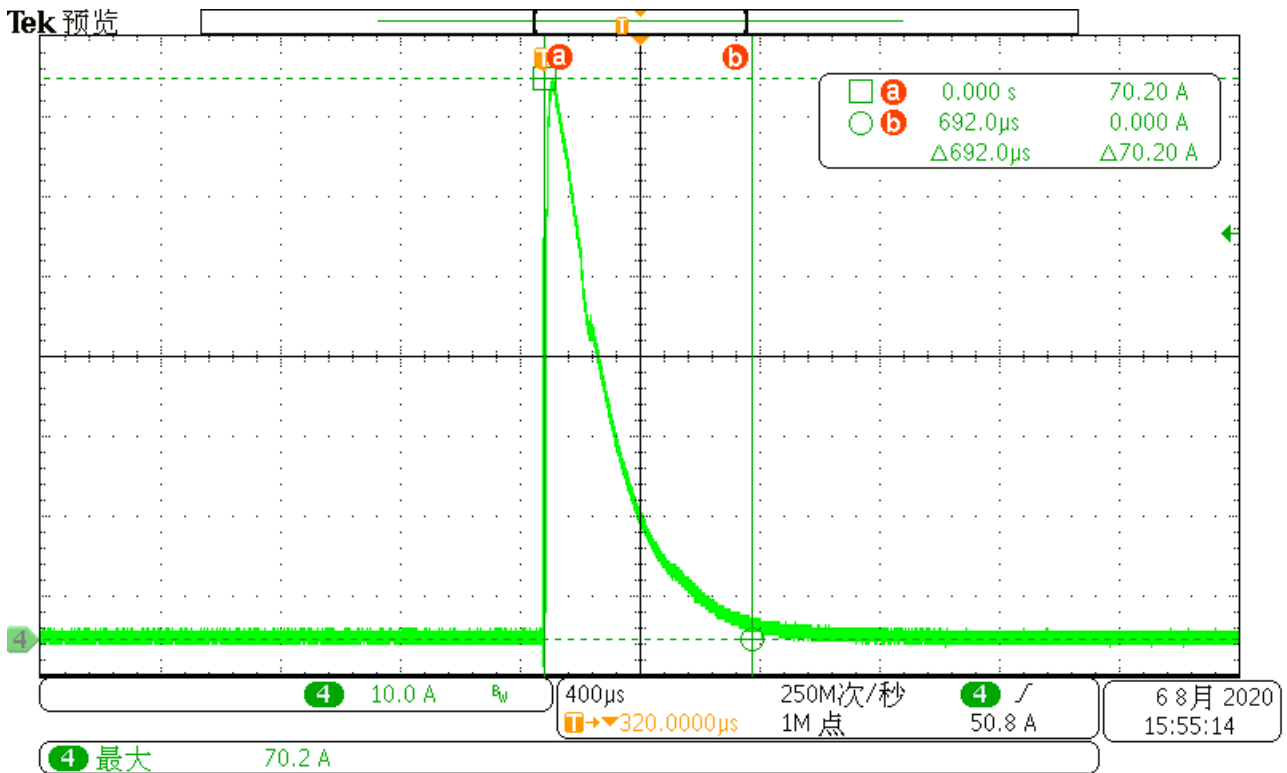

降额曲线

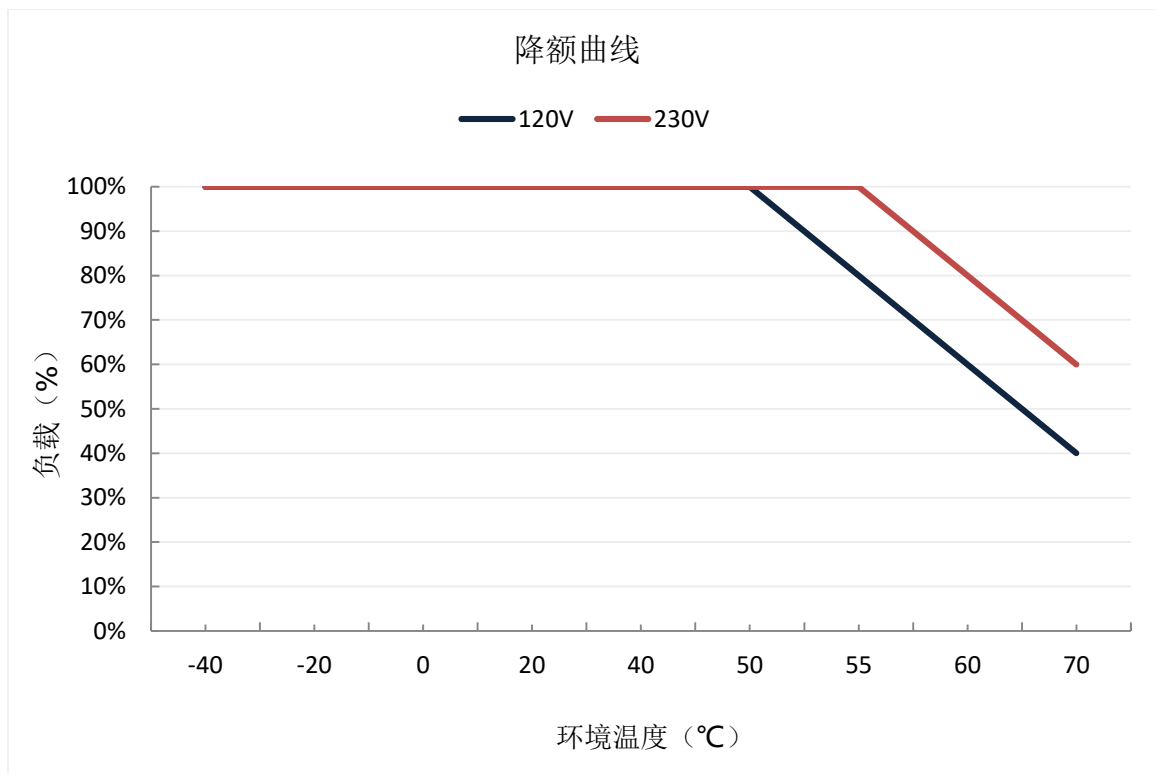

输出功率-输入电压曲线

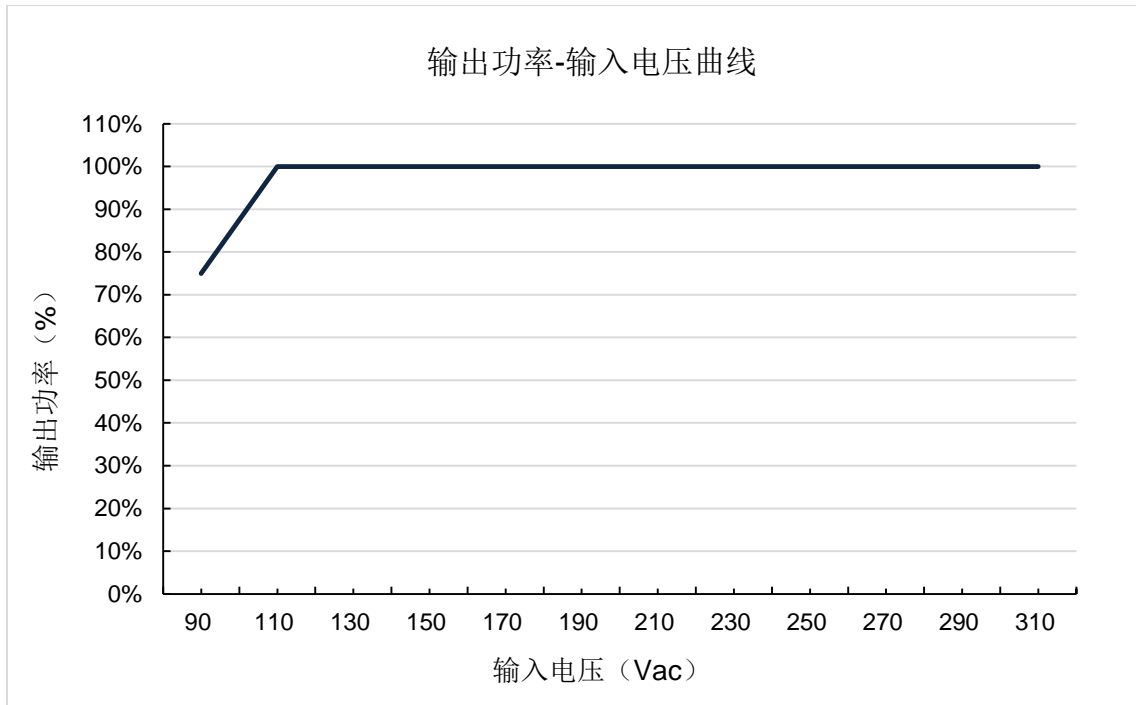

寿命-壳温曲线

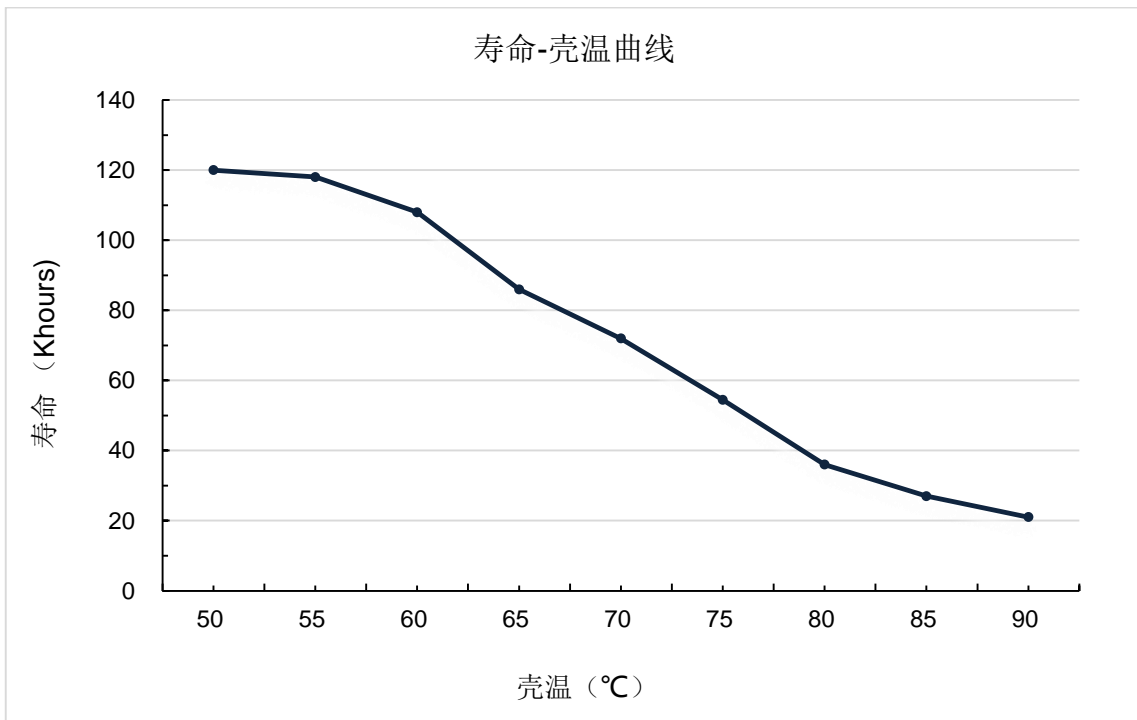

效率曲线

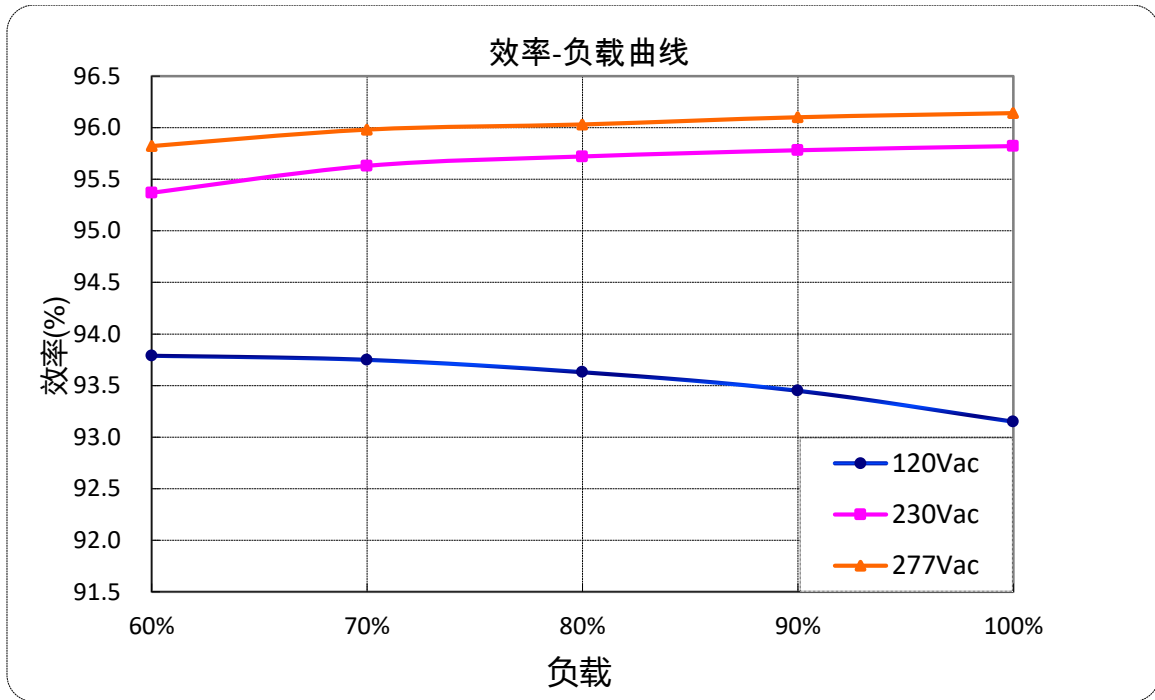

功率因数曲线

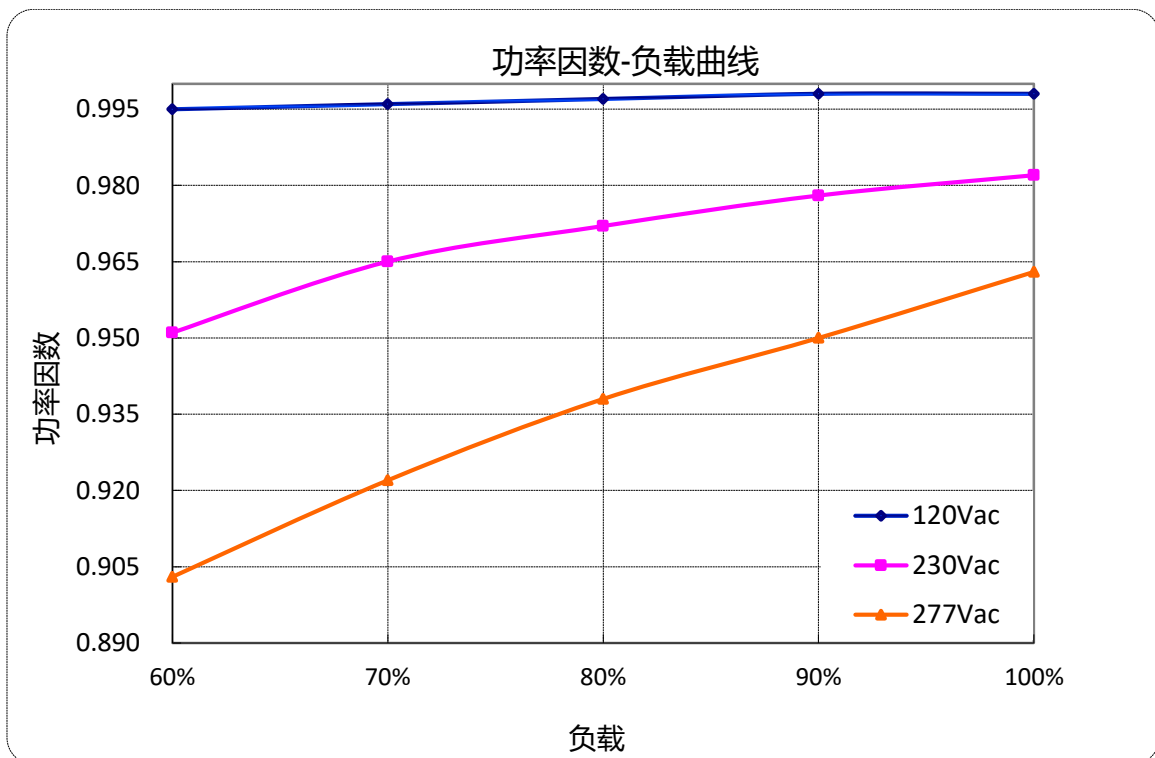

总谐波失真曲线

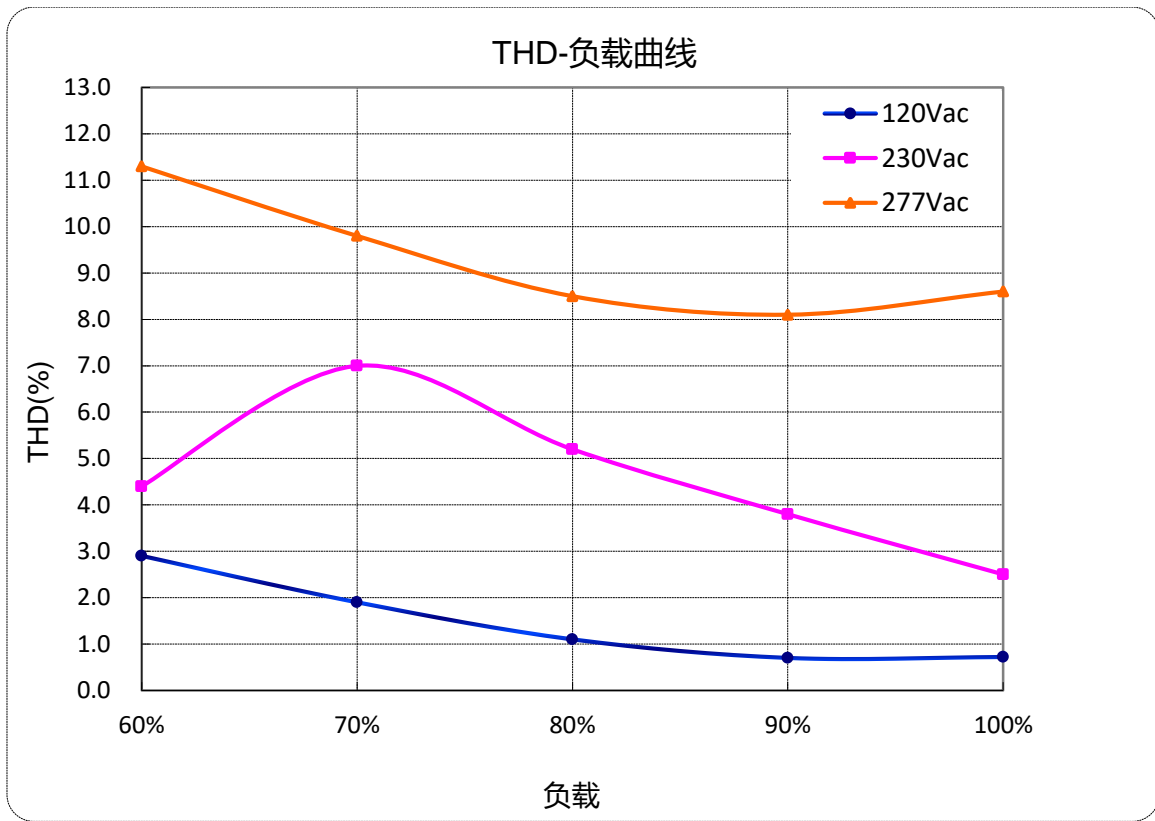

保护功能

参数	备注
过温保护	满足双 85 标准要求，产品会降额输出。过温解除后自动恢复。
短路保护	恒流模式。当短路情况解除后，产品将会自动恢复正常。
输出过压保护	产品超过限定范围时，进入保护状态，当故障解除后，产品将会自动恢复正常。

DALI-2 调光曲线

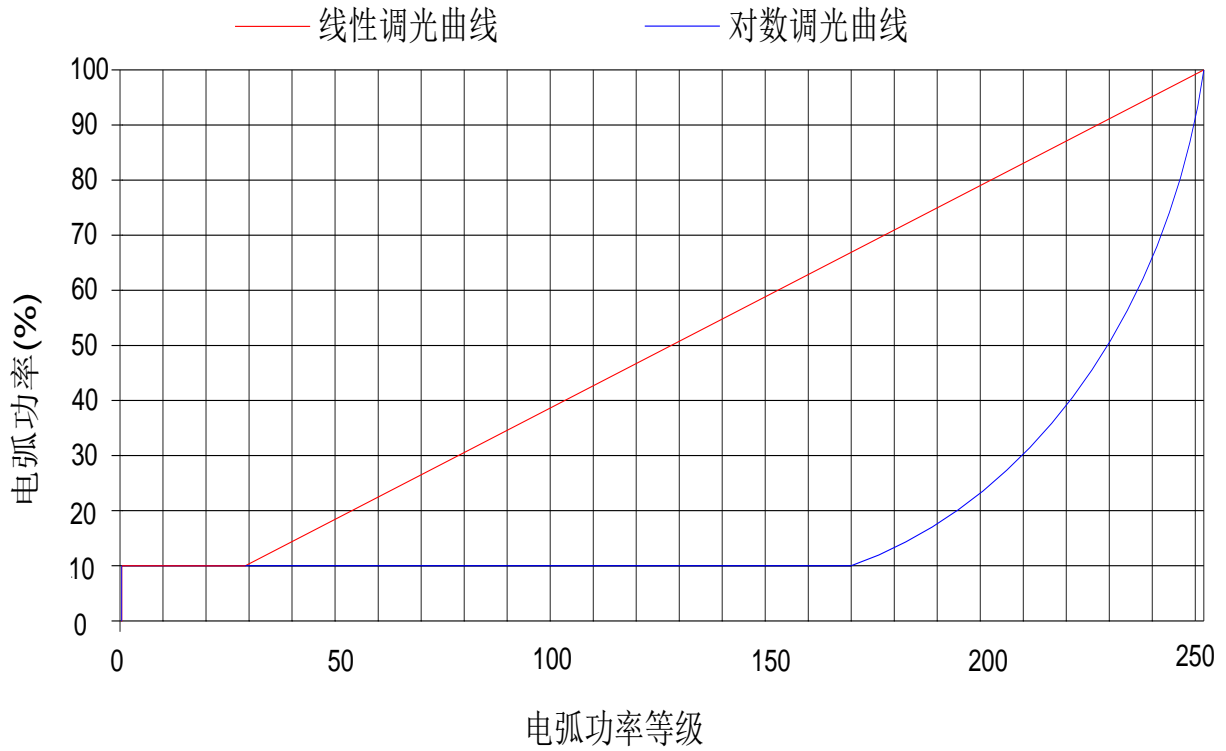

注：出厂默认对数曲线。

结构尺寸示意图

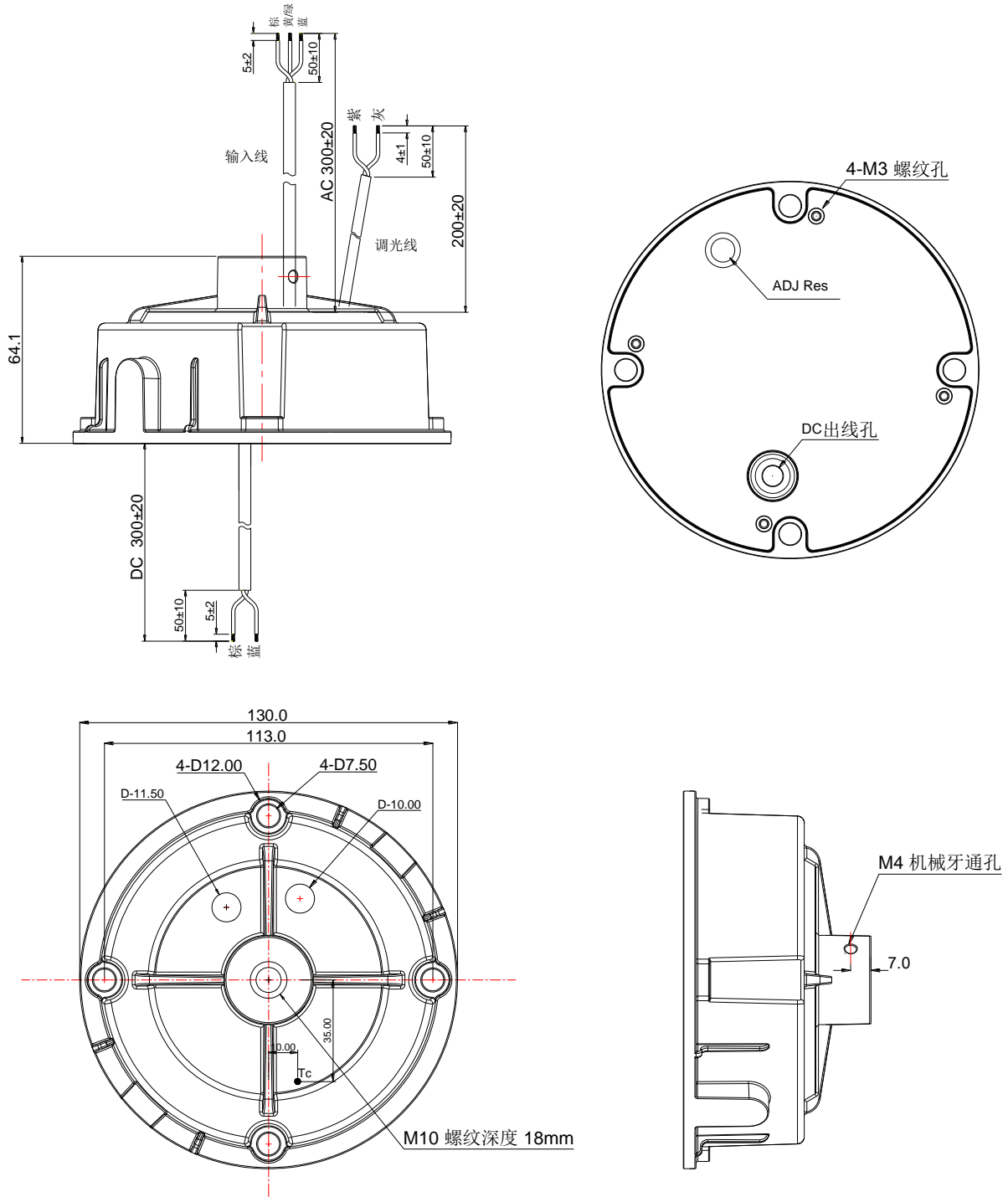

注：外壳颜色为黑色哑光。

线材	规格	备注
输入线	CCC+VDE 3x1.0mm ² L=300±20mm	CCC/CE
输出线	CCC+VDE 2x1.0mm ² L=300±20mm	CCC/CE
调光线	22AWG*2C L=200±20mm	

铭牌

90.00 mm

40.00 mm

输入端

L 棕色

G 黄/绿



N 蓝色

MOSO® LED控制装置 (恒流模式, 内置防雷管)

G6-160D260H

最大输出电压(空载): 290V $\overline{\text{---}}$

输入	100-240V \sim 50/60Hz, 2.6A Max. PF:0.90
输出	160W Max., 180-260V $\overline{\text{---}}$, 0.074-0.740A
tc:90°C	ta:50°C Input:100-120V \sim ta:60°C Input:120-240V \sim

DALI 2



控制信号
(DALI 信号)

输出端

棕色 "+"

蓝色 "-"

紫色 DIM "+"

灰色 DIM "-"

 IP65

 RoHS

专利产品, 仿冒必究!



S20000A02F01

深圳茂硕电子科技有限公司

产品规格书

产品名称: 160W 非隔离驱动电源
产品型号: G6-160D260H
版本: A.1

地址: 深圳市南山区西丽松白路 1061 号
电话: 0755-27657000
E-mail: wcx@mosopower.com

邮编: 518108
传真: 0755-27657908
网址: <http://www.mosopower.com>

拟制	审核	批准

产品承认书

产品名称: 160W 非隔离驱动电源
产品型号: G6-160D260H
版本: A. 1

客户承认签核		
测试	审核	核准
(公司印章) 盖章后请回传一份承认书至茂硕。		

地址: 深圳市南山区西丽松白路 1061 号

邮编: 518108

电话: 0755-27657000

传真: 0755-27657908

E-mail: wcx@mosopower.com

网址: http://www.mosopower.com

拟制	审核	批准